

MEBLE WARSZTATOWE



Mebel, które nie zawodzą



MEBLE WARSZTATOWE

SPIS TREŚCI

Stoły warsztatowe STW	4
Szafki warsztatowe SZW	6
Narzędziowe szafki szufladowe SZW	8
Szafy warsztatowe SZWG	10
Szafy warsztatowe	12
Regały magazynowe RMM	14
Szafy warsztatowe SLS	16
Szafy warsztatowe SL	18
Szafy warsztatowe SFR	22
Szafy warsztatowe	24
Stoły warsztatowe TECHNO	28
Szafy warsztatowe SMD	
Szafy warsztatowe UWS	
Wózki warsztatowe WWT	30
Akcesoria	34
Szafki na komputer przemysłowy	38

Przy projektowaniu i produkcji mebli warsztatowych bierzemy pod uwagę porządek, bezpieczeństwo, wszechstronność rozwiązań, funkcjonalność, poprawę wydajności pracy oraz przede wszystkim człowieka i jego potrzeby na stanowisku pracy.

Nasze szafy, szafki, stoły i ścianki warsztatowe, dzięki swej różnorodności rozwiązań i możliwości dowolnego łączenia ze sobą zestawów, a także dzięki swej wysokiej jakości, estetyce, funkcjonalności i wytrzymałości, spełnią wszelkie Państwa oczekiwania.

Meble te pozwalają na praktyczne urządzenie każdego warsztatu.

Wszystkie meble wykonane są z blachy stalowej, zabezpieczone przed korozją, pokryte farbą proszkową. Zestawy kolorów według palety RAL.

W przypadku indywidualnych życzeń istnieje możliwość zastosowania rozwiązań konstrukcyjnych i kolorystycznych zgodnie z życzeniami odbiorców.



Do samodzielnego montażu



Różne typy zamków

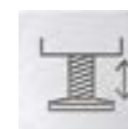

Regulowana wysokość stopek



Równomierne obciążenie stołu
450 kg



Na kółkach



Równomierne obciążenie stołu
600 kg



Obciążenie szuflad 15 kg



Równomierne obciążenie stołu
900 kg



Obciążenie szuflad 20 kg



Równomierne obciążenie stołu
1350 kg



Obciążenie szuflad 50 kg



Wyrób z elementami
elektrycznymi - bezpieczny



Obciążenie szuflad 75 kg

MEBLE WARSZTATOWE

STOŁY WARSZTATOWE STW

Stoły warsztatowe naszej produkcji łączą w sobie jakość, wytrzymałość i funkcjonalność.



Stoły przeznaczone są zarówno dla małych warsztatów jak również dla dużych warsztatów mechanicznych, remontowych oraz narzędziowni.

Stoły warsztatowe naszej produkcji w połączeniu z szafkami, ściankami narzędziowymi oraz regałami zapewniają doskonałą organizację miejsca pracy.





Ich różnorodność gwarantuje dostosowanie do indywidualnych potrzeb użytkowników.

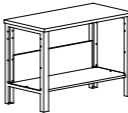
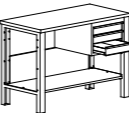
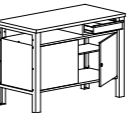
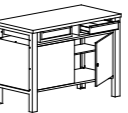
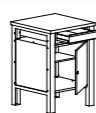

PARAMETRY TECHNICZNE

Stoły warsztatowe							
Oznaczenie	Stw 111	Stw 121	Stw 321	Stw 322	Stw 323	Stw 324	Stw 311
Kod	STWS 01010201	STWS 02010202	STWS 02010103	STWS 02010104	STWS 02010305	STWS 02010306	STWS 01010207
Wysokość (mm)	850		850				
Szerokość (mm)	600	1200	1200	1200	1200	1200	600
Głębokość (mm)	600		600				
Wymiary blatu stołu (mm) wys. x szer. x gł.	30 x 600 x 600	30 x 1200 x 600	30 x 1200 x 600	30 x 1200 x 600	30 x 1200 x 600	30 x 1200 x 600	30 x 600 x 600

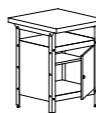

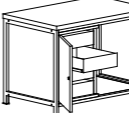
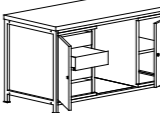
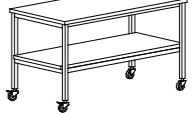
Stoły warsztatowe							
Oznaczenie	Stw 122	Stw 112	Stw 113	Stw 114	Stw 401	Stw 402	Stw 403
Kod	STWS 02020211	STWS 01020207	STWS 01020212	STWS 01020113	STWS 04010209	STWS 05010310	STWS 06010310
Wysokość (mm)	750		850				
Szerokość (mm)	1200	600	600	600	1200	1600	200
Głębokość (mm)	600		600		750		
Wymiary blatu stołu (mm) wys. x szer. x gł.	30 x 1200 x 600	30 x 600 x 600	30 x 600 x 600	30 x 600 x 600	40 x 1200 x 750	40 x 1600 x 750	40 x 2000 x 750

MEBLE WARSZTATOWE

SZAFKI WARSZTATOWE SZW

Szafki warsztatowe zapewniają utrzymanie porządku na stanowisku pracy dzięki łatwemu dostępowi do narzędzi. Perforowane ścianki wewnętrzne umożliwiają łatwe zawieszenie uchwytów, wsporników i haków na narzędzia, co zaspokoi indywidualne potrzeby każdego użytkownika.

Szafy warsztatowe Szw 104, Szw 108 są wyposażone w szuflady i półki na prowadnicach rolkowych oraz pulpit roboczy na wierzchu szafki.

Szafki do samodzielnego montażu (oprócz Szw 104 i Szw 108).



PARAMETRY TECHNICZNE

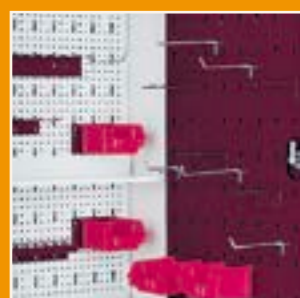

Szafki warsztatowe							
Oznaczenie	Szw 120	Szw 121	Szw 080	Szw 122	Szw 123	Szw 104	Szw 108
Kod	SZWS 02010201	SZWS 02010302	SZWS 01010103	SZWS 02020304	SZWS 02010205	SZW 0101010101	SZW 0201020201
Wysokość (mm)	600	600	600	750	600	1090	1090
Szerokość (mm)	1200	1200	800	1200	1200	500	1000
Głębokość (mm)	2000	200	200	200	200	435	435
Wyposażenie	- po 8 ocynkowanych haczyków długości 145, 120, 85 mm - 4 półki	- 9 uchwytów: do kluczy (1), wiertła (1), wkrętaków (1), z pojedynczym wycięciem (2), z owalnym wycięciem (2) - po 2 haczyki długości 85 mm, 120 mm, 145 mm oraz trzy półki. - tyły drzwiczek szafki z perforacją	- 8 ocynkowanych haczyków długości 145 mm, 6 długości 120 mm - 4 półki	- 6 uchwytów z blachy gr. 0,8 mm, 3 uchwyty z blachy gr. 1,5 mm (uchwyt: kluczy (1), wiertła (1), wkrętaków (1), dłut (1), pilników (1), wkrętów otwartych (1), z pojedynczym wycięciem (1), z podwójnym wycięciem (1), z owalnym wycięciem (1) - 2 ocynkowane haczyki, - 4 półki	- po 5 ocynkowanych haczyków długości 145, 120, 85 mm, 3 półki - część środkowa bez drzwi	- 4 szuflady i półka wysuwane na prowadnicach rolkowych - wieniec górny - pulpit ograniczony z trzech stron - półka wysuwana	- 8 szuflad i dwie półki wysuwane na prowadnicach rolkowych - wieniec górny - pulpit ograniczony z trzech stron - 2 półki wysuwne

MEBLE WARSZTATOWE

NARZĘDZIOWE SZAFKI SZUFLADOWE SZW

ŚCIANKI NA NARZĘDZIA ŚNN

Najpotrzebniejsze narzędzia zawsze trzeba mieć w zasięgu ręki. Zapewniają to produkowane przez nas ścianki warsztatowe. Ścianki do samodzielnego montażu.

SZAFKI NA KÓŁKACH SZWN

Wyposażone są w:

- blat ze sklejki liściastej,
- zamki centralne blokujące wszystkie szuflady,
- szuflady na prowadnicach kulkowych (max. obciążenie szuflady 50 kg),
- drzwi szafki zamykane zamkiem cylindrycznym,
- dwa skrętne koła.

SZAFKA SZWG

Szafa warsztatowa na kółkach. Górna część z drzwiami wykonana z blachy perforowanej (tył i ściany boczne), dolna część posiada półkę oraz 2 szuflady. Zestaw haczyków - oferta na str 34.

SZAFKI SZUFLADOWE SZW

Szafki o stabilnej konstrukcji, zamykane są centralnym zamkiem z systemem zapobiegającym jednoczesnemu wysunięciu kilku szuflad.

Dopuszczalne obciążenie szuflady 75 kg.

Na życzenie klienta wyposażamy szafy w blat gumowy, kwasoodporny lub blat ze sklejki w metalowej ramce.

Dostępne są również wewnętrzne przegrody do szuflad, umożliwiające podział szuflady na 5 rzędów. Każdy rząd wyposażony w 2 ocynkowane przegródki.



PARAMETRY TECHNICZNE

Ścianki narzędziowe	
Oznaczenie	Śnn 300
Kod	SNN 010101
Wysokość (mm)	600
Szerokość (mm)	1195
Głębokość (mm)	16
Wyposażenie	<ul style="list-style-type: none"> - płyta nośna - 3 szt. - haczyk pojedynczy - 58 mm - 5 szt. - uchwyt szczelinowy wkrętaków długi - 1 szt. - uchwyt z otworami okrągłymi - pilników 1 szt. - uchwyt z otworami prostokątnymi - dłut - 1 szt. - uchwyt wiertel - 1 szt. - uchwyt kluczy płaskich - 1 szt. - uchwyt z otworami okrągłymi - wkrętaków - 1 szt. - uchwyt pojemnika V - 2 szt. - uchwyt pojedynczy - 4 szt.



Szw 301

Szafki na kółkach			
Oznaczenie	SzwN 251	SzwN 252	SzwG 43
Kod	GWJ 0101020702	GWJ 0101010802	GWJ 03020306
Wysokość (mm)	928		1930
Szerokość (mm)	961		815
Głębokość (mm)	600		600
Wyposażenie	5 szuflad, w tym 1 głęboka	10 szuflad, w tym 2 głębokie	- na kółkach - górna część z drzwiami wykonana z blachy perforowanej (tył i ściany boczne) - dolna część posiada półkę oraz 2 szuflady

Szafki szufladowe			
Oznaczenie	Szw 301	Szw 302	Szw 305
Kod	SZWL 0202010201	SZWL 0202010301	SZWL 0202010601
Wysokość (mm)	1051	1051	1051
Szerokość (mm)	1000	1000	1000
Głębokość (mm)	585	585	585
Wysokość szuflad (mm)	szer. 903 x gł. 435	szer. 903 x gł. 436	szer. 903 x gł. 437
Wysokość frontów	1 szuflada 175 mm 2 szuflady 225 mm 1 szuflada 275 mm	1 szuflada 75 mm 2 szuflady 125 mm 2 szuflady 175 mm 1 szuflada 225 mm	7 szuflad 75 mm 3 szuflady 125 mm

MEBLE WARSZTATOWE

SZAFY WARSZTATOWE SZWG

Bardzo praktyczny zestaw warsztatowy składający się z szafki (ściana tylna, boczne i drzwi wewnętrzne - perforowane) oraz podstawy regału z 3 półkami. Kąt otwarcia drzwi 180 stopni. Zawieszki, uchwyty i haczyki dostępne oddzielnie - oferta str 34.

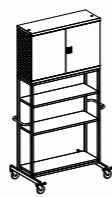
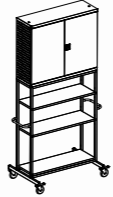

PARAMETRY TECHNICZNE

Szafy warsztatowe		
Oznaczenie	SzwG43	SzwG43
Kod	GWJ 0302030600S08	GWJ 0302030600S09
Wysokość (mm)	2500	2700
Szerokość (mm)	1200	1200
Głębokość (mm)	800	800
Wyposażenie	- szafka o wys. 800 mm - podstawa z 3 półkami	- szafka o wys. 1000 mm - podstawa z 3 półkami

MEBLE WARSZTATOWE

SZAFY WARSZTATOWE

SZAFY SWM

Z naszej oferty szaf warsztatowych każdy wybierze sobie właściwą szafę do każdego warsztatu i na każdy sprzęt. Niezwykle wytrzymałe i praktyczne metalowe szafy warsztatowe sprawdzają się w każdych warunkach. W szafach możliwe jest ustawienie półek na dowolnej wysokości - otwory mocujące są wykonane co 25 mm. Uchwyt drzwiowy wyposażony jest w zamek zabezpieczający z blokadą w dwóch punktach. Szafa z pojemnikami Swm 205 pozwoli idealnie uporządkować najdrobniejsze elementy.

SZAFKA SWM 501

Drzwi skrzydłowe.
Wewnątrz szafy perforowana ścianka, 2 szuflady, 2 przestawne półki.

Zestaw haczyków - wg uzgodnień z klientem (za dopłatą).



Swm 501



PARAMETRY TECHNICZNE

Szafy warsztatowe							
Oznaczenie	Swm 402	Swm 404	Sbm 203W	Sbm 212W	Swm 204	Swm 205	Swm 501
Kod	SWMS 03020303	SWMS 04020303	SBM 03030304	SBM 04030304	SWM 0202030401	SWM 0202030402	SWML 01020204
Wysokość (mm)	1980		1990		1990	1990	2000
Szerokość (mm)	1000	1200	1000	1200	1000	1000	1020
Głębokość (mm)	420		435		435	435	435
Opis	- szafy do samodzielnego montażu - 4 półki		- 4 przestawne co 25 mm półki		szafa warsztatowa przystosowana do wyposażenia w pojemniki: - na ścianie tylnej listwy do mocowania 72 szt. pojemników narzędziowych (o wymiarach 108x144x224/170) - na każdych drzwiach listwy do mocowania 80 szt. pojemników narzędziowych (o wymiarach 56x77x119/90 mm) - szafa dostarczana bez pojemników	szafa wyposażona w pojemniki: - na ścianie tylnej listwy do mocowania 72 szt. pojemników narzędziowych (o wymiarach 108x144x224/170) - na każdych drzwiach listwy do mocowania 80 szt. pojemników narzędziowych (o wymiarach 56x77x119/90 mm)	- ścianka perforowana - 2 półki - boks - 2 szuflady

MEBLE WARSZTATOWE

REGAŁY MAGAZYNOWE RMM

Uniwersalne regały magazynowe są niezbędne wszędzie tam, gdzie przechowywane są różne przedmioty, narzędzia, kartony itd.

Celem skrócenia czasochłonnego montażu regałów magazynowych skręcanych za pomocą elementów złączonych opracowaliśmy regały składane na wcisk. Są to regały łatwe i proste w montażu i demontażu.

Trwałość, solidność i jakość to niepowtarzalne zalety tych regałów. Elementy regałów wykonane są z blach stalowych malowanych farbami proszkowymi. Możliwe wykonanie - na zamówienie - regałów z blachy ocynkowanej lub kwasoodpornej.

W regałach magazynowych skręcanych półki przestawne co 60 mm, zaś w regałach składanych co 30 mm.

Regały do samodzielnego montażu.

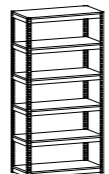
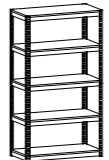
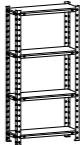
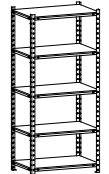

PARAMETRY TECHNICZNE

Regały magazynowe					
Oznaczenie	Rmm 302	Rmm 301	Rmm 303	Rmm 202	Rmm 201
Kod	RMM 0301010201	RMM 0303040201	RMM 0305030201	RMM 0102020101	RMM0204030101
Wysokość (mm)	900	1980	1800	1510	2000
Szerokość (mm)	1000	1000		750	900
Głębokość (mm)	500	500		300	600
Ilość półek	3	6	5	4	5
Skręcany				+	+
Składany	+	+	+		
Dopuszczalne obciążenie półki (kg)	200	200		100	

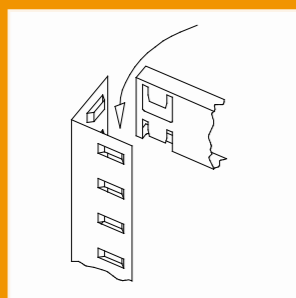

system mocowania regałów wciskowych

MEBLE WARSZTATOWE

SZAFY WARSZTATOWE SLS

Szafy warsztatowe SLS dostarczane są w całości, zgrzewane. Nie wymagają montażu przez klienta.

Wysuw szuflady - 100%
Półki ocynkowane, malowane proszkowo.
Nośność półki - do 160 kg.
Nośność szuflad 150 mm, 125 mm, 100 mm - 160 kg.
Nośność szuflad 75 mm - 100 kg.
Nośność całej szafy - 1300 kg.

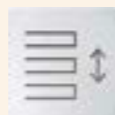

PARAMETRY TECHNICZNE

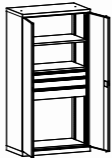
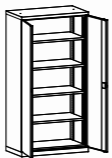
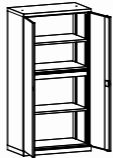
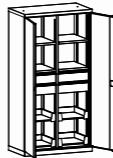
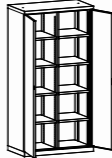
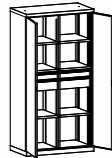
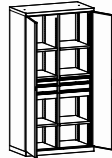
Szafy warsztatowe							
Oznaczenie	SLS 1951-7VA	SLS 1951-6	SLS 1951-8VA	SLS 1951 T-1VA	SLS 1951 T-2	SLS 1951 T-3VA	SLS 1951 T-4VA
Kod	SLS 0303022307	SLS 0303021605	SLS 0303022407	SLS 0403022607	SLS 0403022005	SLS 0403022707	SLS 0403022808
Wysokość (mm)	1950	1950	1950	1950	1950	1950	1950
Szerokość (mm)	1000	1000	1000	1000	1000	1000	1000
Głębokość (mm)	540	540	540	540	540	540	540
Wyposażenie	- 2 półki - 3 szuflady (150mm, 125mm, 100mm)	- 4 półki	- 3 półki - 1 szuflada 100mm	- dzielona ścianka środkowa - 4 półki - 4 szuflady 150mm - 4 półki wysuwne	- dzielona ścianka środkowa - 8 półek	- dzielona ścianka środkowa - 6 półek - 2 szuflady 150mm - 2 szuflady 100mm	- dzielona ścianka środkowa - 4 półki - 4 szuflady 100mm - 2 szuflady 75mm

MEBLE WARSZTATOWE

SZAFY WARSZTATOWE SL

Szafy warsztatowe SL to bardzo praktyczne szafy wyposażone w półki, szuflady z uchwytami i skrytki.

Nośność półki - 75 kg.
Nośność szuflady - 35 kg.
Nośność całej szafy - 800 kg.
Półki ocynkowane, malowane proszkowo.
Wysuw szuflady - 85%.
Prowadnice kulkowe.

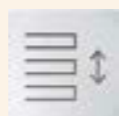

ZALETY SZAF



zamykane schowki

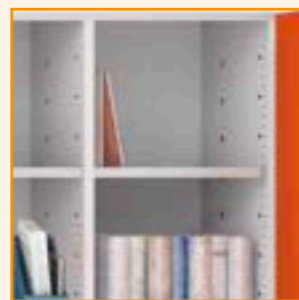

przystawne półki



szuflady 100 mm, 150 mm,
300 mm



drzwi z rygłem w 3 pkt.



szuflady z uchwytami



MEBLE WARSZTATOWE

SZAFY WARSZTATOWE SL

Szafy warsztatowe							
	Oznaczenie	SL 110.18	SL 110.21	SL 162.18	SL 162.21	SL 163.18	SL 163.21
	Kod	SSCH1 0202034206	SSCH1 0302034206	SSCH1 0202032306	SSCH1 0302032306	SSCH1 0202032506	SSCH1 0302032506
	Wysokość (mm)	1950					
	Szerokość (mm)	1000	1200	1000	1200	1000	1200
	Głębokość (mm)	500					
Wypożenie	- dzielona ścianka środkowa - 6 półek - 4 szuflady 300mm		- dzielona ścianka środkowa - 8 półek - 12 szuflad 100mm		- dzielona ścianka środkowa - 4 półki - 4 szuflady 300mm - 8 szuflad 100mm		

Szafy warsztatowe									
	Oznaczenie	SL 164.18	SL 164.21	SL 166.18	SL 166.21	SL 168.18	SL 168.21	SL 165.13	SL 165.15
	Kod	SSCH1 0202032406	SSCH1 0302032406	SSCH1 0202032606	SSCH1 0302032606	SSCH1 0202032806	SSCH1 0302032806	SSCH1 0203032106	SSCH1 0303032106
	Wysokość (mm)	1950							
	Szerokość (mm)	1000	1200	1000	1200	1000	1200	1000	1200
	Głębokość (mm)	500							
Wypożenie	- dzielona ścianka środkowa - 4 półki - 5 szuflad 100 mm - 1 szuflada 300 mm - 2 zamykane schowki 300 mm		- dzielona ścianka środkowa - 4 półki - 15 szuflad - zamykany schowek 300 mm		- dzielona ścianka środkowa - 4 półki - zamykany schowek 300 mm - 9 szuflad 100 mm - 2 szuflady 300 mm		- dzielona ścianka środkowa - 2 półki - 4 szuflady 300 mm - 8 szuflad 100 mm		

Szafy warsztatowe									
	Oznaczenie	SL 168.13	SL 168.15	SL 162.03	SL 162.06	SL 163.03	SL 163.06	SL 167.03	
	Kod	SSCH1 0203032206	SSCH1 0303032206	SSCH1 0201031906	SSCH1 0301031906	SSCH1 0201032006	SSCH1 0301032006	SSCH1 0201035106	
	Wysokość (mm)	1950							
	Szerokość (mm)	1000	1200	1000	1200	1000	1200	1000	
	Głębokość (mm)	500							
Wypożenie	- dzielona ścianka środkowa - 3 półki - 2 szuflady 300mm - 7 szuflad 100mm - 1 szuflada 150mm		- dzielona ścianka środkowa - 2 półki - 2 szuflady 300mm - 4 szuflady 100mm		- dzielona ścianka środkowa - 2 półki - 2 szuflady 100 mm - 2 szuflady 150mm		- dzielona ścianka środkowa - 4 szuflady 300mm - 2 szuflady 100mm - 2 szuflady 150mm		

MEBLE WARSZTATOWE

SZAFY WARSZTATOWE SFR

Szafy warsztatowe skrytkowe występują w wersji z drzwiami i bez drzwii

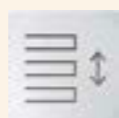

PARAMETRY TECHNICZNE

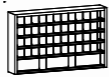
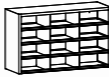
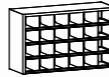
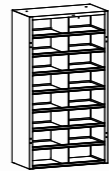
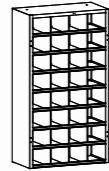
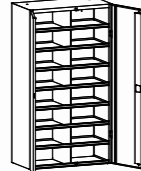
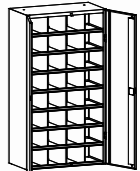
Szafy warsztatowe							
Oznaczenie	SFR 51/1	SFR 12/1	SFR 24/1	SFR 16/1	SFR 32/1	SFR 16/2	SFR 32/2
Kod	SFR 0302010500S5	SFR 0202010300S4	SFR 0202010400S3	SFR 0101010100S1	SFR 0101010200S2	SFR 0101020100S6	SFR 0101020200S7
Wysokość (mm)	900	900	900	1800	1800	1800	1800
Szerokość (mm)	1500	15000	1500	1000	1000	1000	1000
Głębokość (mm)	250	500	500	500	500	500	500
Ilość skrytek	- 48 skrytek małych - 3 skrytki duże	12	24	16	32	16	32
Wymiary skrytek	121 x 109 x 250mm 175 x 466 x 250mm	175 x 466 x 500mm	175 x 237 x 500mm	180 x 455 x 500mm	180 x 222 x 500mm	180 x 455 x 500mm	180 x 222 x 500mm

MEBLE WARSZTATOWE

SZAFY WARSZTATOWE

Szafy mogą być wyposażone w:

- przestawne półki,
- szuflady,
- skrytkę,
- pojemniki,
- ściankę perforowaną (haczyki i zawieszki dostępne oddzielnie)

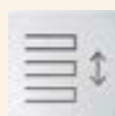

przestawne półki



szuflady

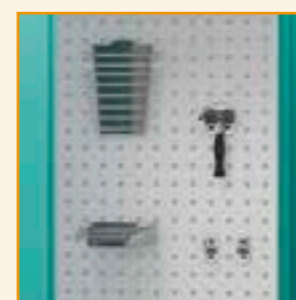

ścianka perforowana

ZALETY SZAF



MEBLE WARSZTATOWE

SZAFY WARSZTATOWE

Szafy warsztatowe				
Oznaczenie	SWM201	SWM201L1	SWM201L2	SWM201L
Kod	SWM0403030306S48	SWM0403030106S21	SWM0403030106S22	SWM0403030106S18
Wysokość (mm)	1950	1950	1950	1950
Szerokość (mm)	950	950	950	950
Głębokość (mm)	500	500	500	500
Wyposażenie	- 4 przestawne półki	- 2 przestawne półki - 4 szuflady - ścianka perforowana	- 8 przestawnych półek - 48 pojemników	- 4 przestawne półki - 16 szuflad - skrytka

Szafy warsztatowe		
Oznaczenie	SWM101A3	SWM 101L1
Kod	SWM0404030207S41	SWM0404030106S20
Wysokość (mm)	1000	1000
Szerokość (mm)	950	950
Głębokość (mm)	500	500
Wyposażenie	- 2 przestawne półki	- 2 przestawne półki - 10 szuflad

Szafy warsztatowe	
Oznaczenie	SWM201L3
Kod	SWM0503021607
Wysokość (mm)	1950
Szerokość (mm)	500
Głębokość (mm)	500
Wyposażenie	- 3 przestawne półki - 2 szuflady



MEBLE WARSZTATOWE

STOŁY WARSZTATOWE TECHNO

W ofercie posiadamy również stoły do profesjonalnych zastosowań:

- Stoły Techno Expert,
- Stoły Techno Light.

Stoły do samodzielnego montażu.

Dzięki swej modularnej budowie oraz dwóm liniom, oferujemy Państwu możliwość stworzenia stołu w dowolnej konfiguracji dopasowanej do konkretnych potrzeb:

- ciężkie stoły warsztatowe TECHNO EXPERT - przeznaczone do profesjonalnych rozwiązań,
- stoły warsztatowe TECHNO LIGHT - przeznaczone zarówno do profesjonalnych jak i amatorskich rozwiązań.

Poproś nas o szczegółowy katalog stołów Techno.



WWT



MEBLE WARSZTATOWE

SZAFY WARSZTATOWE SMD
SZAFY WARSZTATOWE UWS
WÓZKI WARSZTATOWE WWT



ZALETY SZAF



pulpit

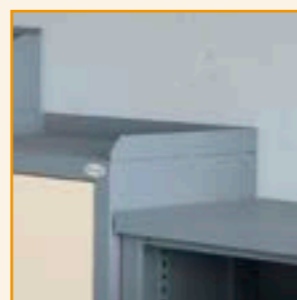

rant boczny

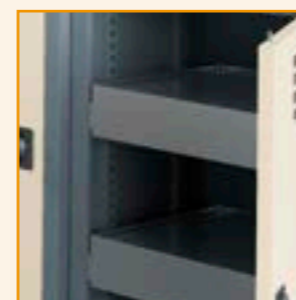

ocynkowane półko-wanienki

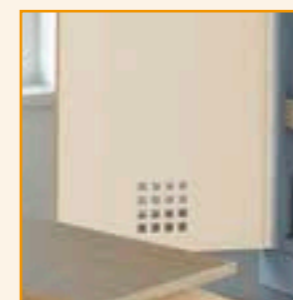

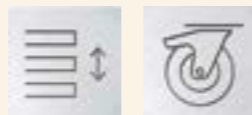

perforacje w drzwiach





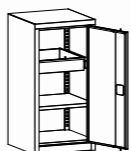
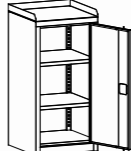
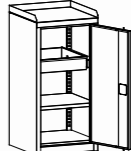
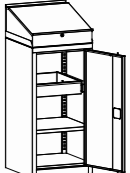

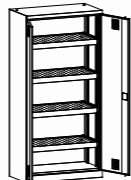
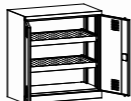
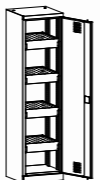
MEBLE WARSZTATOWE

SZAFY WARSZTATOWE SMD
SZAFY WARSZTATOWE UWS
WÓZKI WARSZTATOWE WWT

Szafy warsztatowe					
Oznaczenie	SMD 515/1	SMD 515/2	SMD 515/3	SMD 515/4	SMD 515/5
Kod	SZW 0302010703	SZW 0302010803	SZW 0303010703	SZW 0303010803	
Wysokość (mm)	1000	1000	1050	1050	1255
Szerokość (mm)	500	500	500	500	500
Głębokość (mm)	500	500	500	500	500
Wyposażenie	- 2 półki	- 1 półka - 1 szuflada	- rant boczny - guma ryflowana - 2 półki ocynkowane	- rant boczny - guma ryflowana - 1 szuflada - 1 półka ocynkowana	- rant boczny - pulpit - 1 szuflada - 1 półka ocynkowana

Szafy warsztatowe				
Oznaczenie	UWS 905	UWS 915	UWS 505	UWS 515
Kod	UWS 0202060201	UWS 0201060101	UWS 0102050201	UWS 0101050101
Wysokość (mm)	1950	1000	1950	1000
Szerokość (mm)	950	950	500	500
Głębokość (mm)	500	500	500	500
Wyposażenie	- 4 przestawne ocynkowane półkowianienki	- 2 przestawne ocynkowane półkowianienki	- 4 przestawne ocynkowane półkowianienki	- 2 przestawne ocynkowane półkowianienki

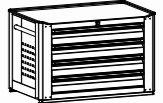
Wózek warsztatowy WWT					
Oznaczenie	WWT 75A	WWT 75B	WWT 75C	WWT 75D	nastawka do wózka WWT
Kod	WWT 0101010102	WWT 0101010202	WWT 0101010302	WWT 0101020401	XXXP 030042
Wysokość (mm)	900		900		516
Szerokość (mm)	790		790		790
Głębokość (mm)	490		490		490
Wyposażenie	1x szuflada 300 mm 2x szuflada 100 mm 2x szuflada 75 mm	1x szuflada 200 mm 1x szuflada 150 mm 4x szuflada 75 mm	1x szuflada 200 mm 6x szuflada 75 mm	drzwi skrzydłowe 2 przestawne półki	4 x szuflada 100 mm



MEBLE WARSZTATOWE

AKCESORIA

Zawieszki					
Nazwa wyrobu	Zawieszka podwójna krótka L50	Zawieszka podwójna długa L150	Zawieszka pojedyncza krótka L50	Zawieszka pojedyncza długa L150	Zawieszka na komplet kluczy płaskich
Kod	YMIN282	YMIN281	YMIN284	YMIN283	YMIN493
opis	Zawieszka podwójna krótka	Zawieszka podwójna długa	Zawieszka pojedyncza krótka	Zawieszka pojedyncza długa	Zawieszka na komplet kluczy płaskich

Zawieszki				
Nazwa wyrobu	Zawieszka na śrubokręty	Zawieszka na komplet wiertel	Zawieszka na narzędzia L150	Zawieszka na urządzenie fi 60 mm
Kod	YMIN492	YMIN491	YMIN499	YMIN490
opis	Zawieszka na śrubokręty	Zawieszka na komplet wiertel	Zawieszka na narzędzia	Zawieszka na urządzenie np. wiertarkę

Pojemniki do szuflad										
Nazwa wyrobu	Pojemnik warsztatowy S1/h45 - NISKI	Pojemnik warsztatowy S2/h45 - NISKI	Pojemnik warsztatowy S3/h45 - NISKI	Pojemnik warsztatowy S4/h45 - NISKI	Pojemnik warsztatowy S5/h45 - NISKI	Pojemnik warsztatowy S1/h63 - WYSOKI	Pojemnik warsztatowy S2/h63 - WYSOKI	Pojemnik warsztatowy S3/h63 - WYSOKI	Pojemnik warsztatowy S4/h63 - WYSOKI	Pojemnik warsztatowy S5/h63 - WYSOKI
Kod	YMIN392	YMIN394	YMIN395	YMIN396	YMIN397	YMIN393	YMIN395	YMIN396	YMIN397	YMIN398
Wymiary wys.x szer. x gł.	45 x 54 x 54 mm	45 x 54 x 108 mm	63 x 54 x 108 mm	45 x 108 x 108 mm	63 x 108 x 108 mm	63 x 54 x 54 mm	63 x 54 x 108 mm	45 x 108 x 108 mm	63 x 108 x 108 mm	45 x 108 x 162 mm
Opis	Wykonany z tworzywa sztucznego					Wykonany z tworzywa sztucznego				

Akcesoria do wózków WWT					
Nazwa wyrobu	Kosz WWT	Pudełko A do WWT	Pudełko B do WWT	Uchwyt na ręczniki papierowe	Przesuwna półka do szuflady do WWT
Kod	XWWT 04050402	XWWT 03030302	XWWT 03040302	XWWT 02020202	XWWT 06070802
Wymiary wys.x szer. x gł.	145 x 350 x 110/176	70 x 200 x 80	70 x 350 x 80	85 x 350 x 185	
Opis					Półka przesuwana do szuflady wyłożona mikrogumą



MEBLE WARSZTATOWE

AKCESORIA

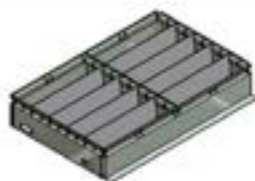
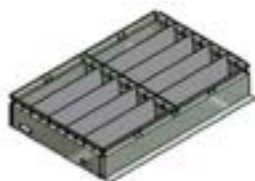
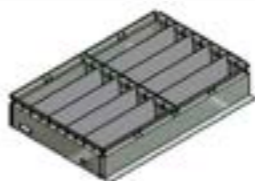
Akcesoria do WWT			
Nazwa wyrobu	Wkład szuflady typ A/h60	Wkład szuflady typ A/h85	Wkład szuflady typ A/h110
Kod	XSWT 0725140601	XSWT 0725140701	XSWT 0725140801
Opis	Wysokość przegród- 60 mm Ilość rzędów – 2 szerokie	Wysokość przegród- 85 mm Ilość rzędów – 2 szerokie	Wysokość przegród 110 mm Ilość rzędów – 2 szerokie

Akcesoria do WWT			
Nazwa wyrobu	Wkład szuflady typ B/h60	Wkład szuflady typ B/h85	Wkład szuflady typ B/h110
Kod	XSWT 0726140601	XSWT 0726140701	XSWT 0726140801
Opis	Wysokość przegród- 60 mm Ilość rzędów – 4 wąskie	Wysokość przegród- 85 mm Ilość rzędów – 4 wąskie	Wysokość przegród- 110 mm Ilość rzędów – 4 wąskie

Akcesoria do WWT			
Nazwa wyrobu	Wkład szuflady typ C/h60	Wkład szuflady typ C/h85	Wkład szuflady typ C/h110
Kod	XSWT 0727140601	XSWT 0727140701	XSWT 0727140801
Opis	Wysokość przegród- 60 mm Ilość rzędów – 2 wąskie + 1 szeroki	Wysokość przegród- 85 mm Ilość rzędów – 2 wąskie + 1 szeroki	Wysokość przegród- 110 mm Ilość rzędów – 2 wąskie + 1 szeroki

MEBLE WARSZTATOWE

SZAFKI NA KOMPUTER PRZEMYSŁOWY

Idealne rozwiązanie do hal produkcyjnych na komputery przemysłowe.

SPNK

Szafa posiada płaską budowę o minimalnej głębokości. Przednia szyba przystosowana do montażu ekranu LCD o proporcji 16:9 i przekątnej maksymalnie 22 cali. Poparta badaniami klasa odporności IP-42 zapewnia ochronę szafy przed ciałami o wielkości ponad 1 mm, oraz ochronę przed kroplami wody padającymi na obudowę pod kątem 15 stopni.

Odkręcana podstawa szafy umożliwia przykręcenie szafy bezpośrednio do podłoża.

Bogate wyposażenie w standardzie: wentylator, kabel zasilający, przyłącze, listwa zasilająca z filtrem przeciwzakłóceń.

SMK

Górna przeszklona część na monitor pozwala na korzystanie ze sprzętu nawet w warunkach występowania kurzu i pyłu na hali produkcyjnej. Dolna zasłonięta część służy do bezpiecznego przechowywania jednostki i innych urządzeń towarzyszących. Wysuwana półka pozwala na proste i wygodne korzystanie z klawiatury. Szafka posiada nóżki z możliwością poziomowania, co pozwala ustawić ją na każdej, nawet nierównej podłodze. Wnętrze szafy wyposażone jest w elektryczny wentylator pozwalający na chłodzenie pracującego komputera. W dolnej części szafy zamocowana jest zasilająca listwa przeciwzakłóceńowa. Ściana tylna posiada otwory wentylacyjne. Przystawna półka pozwala na dostosowanie wysokości, w zależności od przechowywanego sprzętu komputerowego.



SmKa



Ochrona komputera

Ochrona przed kurzem i wodą, przypadkowym uszkodzeniem oraz dostępem osób niepowołanych - klasa odporności IP-42.

Stabilność

Podstawa odkręcana, dzięki czemu możliwe jest przykręcenie szafy bezpośrednio do podłoża.

Walory użytkowe

Przednia szyba o proporcji 4:3 przystosowana do montażu ekranu LCD o proporcji 16:9 i przekątnej maksymalnie 22 cali.

Bogate wyposażenie

Wyposażenie standardowe: 2 półki na zaczepekach, 1 półka przesuwana na komputer, wentylator, listwa zasilająca z filtrem przeciwzakłóceńowym, przyłącze Ethernet, kabel zasilający, uchwyt monitora LCD, drzwi zamykane zamkiem z wkładką patentową – ryglowane w 3-punktach, schowek klawiatury zamykany zamkiem cylindrycznym – ryglowanie w 1-punkcie.

PARAMETRY TECHNICZNE

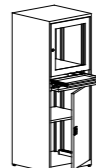
Szafki na komputer					
		SmK	SmKa	SmK1	SmK1a
Oznaczenie	SPNK	SMK 0101010201	SMK 0101010202	SMK 0101010101	SMK 0101010102
Kod	SMK0506050506				
Wysokość (mm)	1770	1750			
Szerokość (mm)	755	640			
Głębokość (mm)	330	630			
Wyposażenie	Szafa wyposażona w: - wentylator, - kabel zasilający, - przyłącze, - listwę zasilającą z filtrem przeciwzakłóceńowym.	Cześć chroniąca klawiaturę otwierana jednocześnie z drzwiami głównymi. Szafka z wyposażeniem - wentylatorem i listwą zasilającą.	Cześć chroniąca klawiaturę otwierana oddzielnie. Szafka z wyposażeniem - wentylatorem i listwą zasilającą.	Cześć chroniąca klawiaturę otwierana jednocześnie z drzwiami głównymi. Szafka bez wyposażenia - bez wentylatora i listwy zasilającej.	Cześć chroniąca klawiaturę otwierana oddzielnie. Szafka bez wyposażenia - bez wentylatora i listwy zasilającej.

MEBLE WARSZTATOWE

SZAFKI NA KOMPUTER PRZEMYSŁOWY

SMK 3A

Szafki wyposażone są w szufladę na klawiaturę oraz wysuwaną półkę w dolnej komorze. Na bocznych ścianach szafa posiada wentylację. W tylnych ścianach szafy znajdują się otwory na przewody zasilające. Szyba wykonana ze szkła hartowanego. Szafka wyposażona w stopki regulowane.

SMK 4A

Szafa na komputer przemysłowy – część przeszklona na monitor przystosowana do głębokości monitora. Wysuwana półka pozwala na proste i wygodne korzystanie z klawiatury. Ściana tylna posiada otwory wentylacyjne. Przystawna półka pozwala na dostosowanie wysokości, w zależności od przechowywanego sprzętu komputerowego.

SMK 2

Szafa na komputer przemysłowy wykonana z blachy o grubości 0,8 mm. Posiada jedne drzwi na całej wysokości. Półka pod monitor jest nieregulowana, pozostałe półki przestawne co 25 mm. W szafie może być przechowywany monitor o max wielkości 17 cali. Szafa wyposażona w półkę na klawiaturę i myszkę mocowaną na stałe (montaż u klienta), wentylator, listwę na cztery gniazda.



SMK 3A



SMK 4A



SMK 2

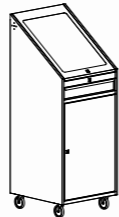
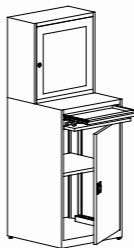
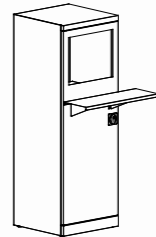

PARAMETRY TECHNICZNE

Szafki na komputer					
	SmK 3A	SmK 3A	SmK 4	SmK 4a	SmK 2
Oznaczenie	SmK 3A	SmK 3A	SmK 4	SmK 4a	SmK 2
Kod	SMK 0405010104	SMK 0405010204	SMK 0101010105	SMK 0101010205	SMK 0202030203
Wysokość (mm)	1545		1750		1600
Szerokość (mm)	640		640		550
Głębokość (mm)	635		630		550
Wyposażenie	<p>Szafka bez osprzętu elektrycznego wyposażona w:</p> <ul style="list-style-type: none"> - szufladę na klawiaturę, - wysuwaną półkę w dolnej komorze, - na bocznych ścianach wentylacja, - w tylnych ścianach znajdują się otwory na przewody zasilające. 		<p>Szafka z osprzętem elektrycznym (wentylatorem i listwą z gniazdami) wyposażona w:</p> <ul style="list-style-type: none"> - szufladę na klawiaturę, - wysuwaną półkę w dolnej komorze, - na bocznych ścianach wentylacja, - w tylnych ścianach znajdują się otwory na przewody zasilające. 		<p>Szafa wyposażona w:</p> <ul style="list-style-type: none"> - część chroniącą klawiaturę - regulowaną półkę - wentylator - listwę z gniazdami
			<p>Szafa wyposażona w:</p> <ul style="list-style-type: none"> - część chroniącą klawiaturę - regulowaną półkę 		<p>Szafa wyposażona w:</p> <ul style="list-style-type: none"> - półkę (na klawiaturę i myszkę) mocowaną na stałe (montaż u klienta), - wentylator, - listwę na cztery gniazda.

			
RAL 9010	RAL 1015	RAL 7032	RAL 8016
			
RAL 1023	RAL 2004	RAL 3020	RAL 3005
			
RAL 6011	RAL 6033	RAL 5018	RAL 7016
			
RAL 5012	RAL 5010	RAL 7035	RAL 9005

Niniejsza tabela ma jedynie na celu przybliżone przedstawienie kolorów. Dokładniejsze odwzorowanie barw zawiera pełna paleta kolorów RAL. Zastrzegamy sobie możliwość występowania nieznacznych odstępstw od podanych kolorów, co nie uprawnia do zgłaszania reklamacji. Zastrzegamy sobie również możliwość zmian konstrukcyjnych w wyrobach, z zachowaniem walorów użytkowych, co może nieznacznie wpływać na ich wygląd.

Kolorystyka wyrobów zamieszczonych na zdjęciach i wizualizacjach umieszczonych w katalogu ma jedynie charakter poglądowy i może odbiegać od kolorystyki wyrobów oferowanych w rzeczywistości.

