



Założyciel firmy Georg Utz
1916 - 1988



Wszechstronne



 **RAKO**

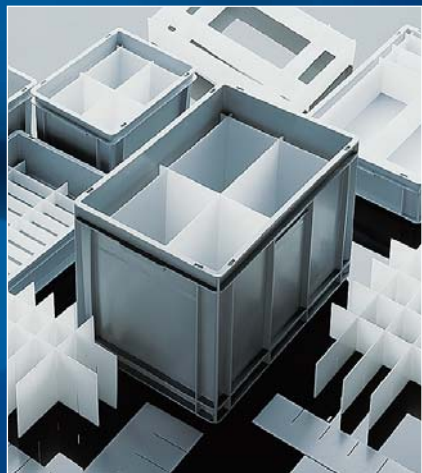

Różnorodne warianty

Każdy pojemnik RAKO może zostać wykonany w wielu wariantach. Ta różnorodność wynika z kombinacji różnych możliwości ścianek, dna i uchwytów.

Decydując się na odpowiedni pojemnik mogą Państwo wybierać spośród ścianek dziurkowanych, szczelinowych, w zależności od zastosowania i stopnia obciążenia, pomiędzy dnem kratowym lub z ożebrowaniem, szczelinowym lub dnem podwójnym pełnym oraz pomiędzy uchwytem muszlowym, otworem uchwytem lub listwą uchwytową. Te różnorodne możliwości wyboru w połączeniu z wysoką łądownością pojemnika ze względu na jego liczne usztywnienia sprawiają, że RAKO jest uniwersalnym pojemnikiem, który można dopasować niemal do każdego wymagania.



Warianty ścianek

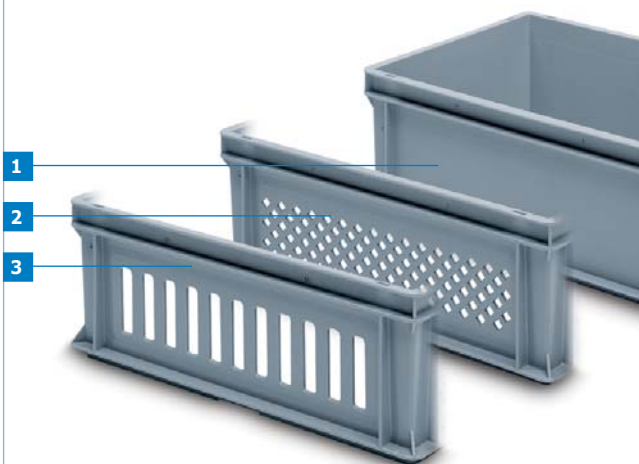

1 Ścianki pełne

W tym podstawowym wariantcie ścianki RAKO są całkowicie wypełnione i posiadają charakterystyczne pionowe i poziome usztywnienia. Pełne ścianki najlepiej nadają się na luźno wrzucone drobne elementy.

2 Ścianki dziurkowane

Również ścianki dziurkowane, tak jak w wariantcie pełnym, wyposażone są w odpowiednie usztywnienia, tak aby pojemnik był podobnie stabilny jak wersja podstawowa.

Dziurkowane ścianki umożliwiają cyrkulację powietrza w środku, co jest zaletą na przykład przy przechowywaniu żywności. Oprócz tego z pojemnika mogą swobodnie wypływać pary, nie zbiera się tam wilgoć, a przy pojemnikach ułożonych w stos można stwierdzić, czy są wypełnione, czy puste.

3 Ścianki szczelinowe

Do środka dostaje się powietrze, ciecz i wilgoć nie mogą osiadać w pojemniku, a gdy pojemniki są ułożone w stos, można z zewnątrz sprawdzić ich zawartość bez konieczności ściągania pojemników. Dzięki niezmiennym względem wariantu podstawowego usztywnieniom RAKO ze ściankami szczelinowymi pozostaje tak samo stabilny.

Warianty dna

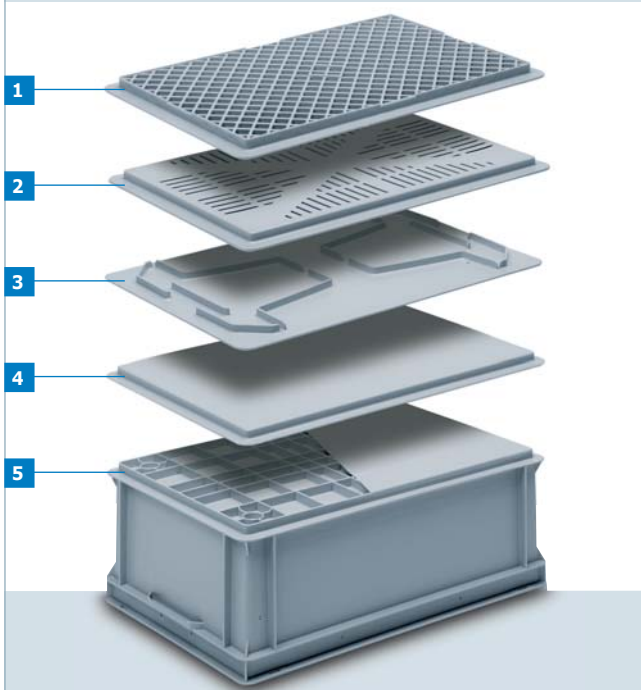

1 Dno kratowe

W pojemniku RAKO z dnem kratowym można przechowywać tylko takie przedmioty, które są większe niż otwory w dnie. Poza tym obciążenie dna nie może być zbyt duże. Pod tymi warunkami dno kratowe ma również wiele zalet: przede wszystkim w pojemniku nie będzie się zbierać żadna ciecz. Oprócz tego powietrze może dochodzić również od dołu. Układając pojemniki w stos i pozostawiając pewną przepuszczalność towaru składowanego możliwa jest wentylacja nawet od najwyższego do najniższego pojemnika.

2 Dno szczelinowe

Funkcje dna szczelinowego są podobne do funkcji dna kratowego, lecz o zwiększonej obciążalności. Również w tym przypadku ciecz może być odprowadzana, a powietrze może dochodzić od spodu. Poza tym przy składowaniu w stos istnieje pewien stopień przepuszczalności powietrza pomiędzy wszystkimi pojemnikami.

3 Dno z ozebrowaniem, pełne

Pojemniki RAKO z (pełnym) ozebrowanym dnem mogą być składowane w stosie jako konstrukcja łączona. Pojemniki z innymi wariantami dna można układać w stos jedynie wówczas, gdy mają takie same wymiary, natomiast za pomocą dna z ozebrowaniem można na przykład na dwóch pojemnikach o wymiarach podstawowych 400 x 300 mm ustawić pojemnik RAKO o wymiarach 600 x 400 mm. Zwiększa to nie tylko ilość możliwości użycia pojemników, ale sprawia też, że składowanie w stosie jest zwarte i stabilniejsze.

4 Dno pełne

Dno pełne jest standardowym wariantem RAKO. Obciążalność takiego dna ma swoje granice tam, gdzie jest jeszcze możliwa manualna obsługa pojemnika i jego zawartości.



5 Dno podwójne, pełne

Podwójne dno RAKO uzyskuje się przez zgrzanie z jego dnem płyty z tworzywa sztucznego. Dzięki temu możliwe jest obciążenie do 70 kg, przy którym dno nie ulega wygięciu. RAKO z podwójnym, pełnym dnem można bez problemów stosować na automatycznych przenośnikach.



Warianty uchwytów

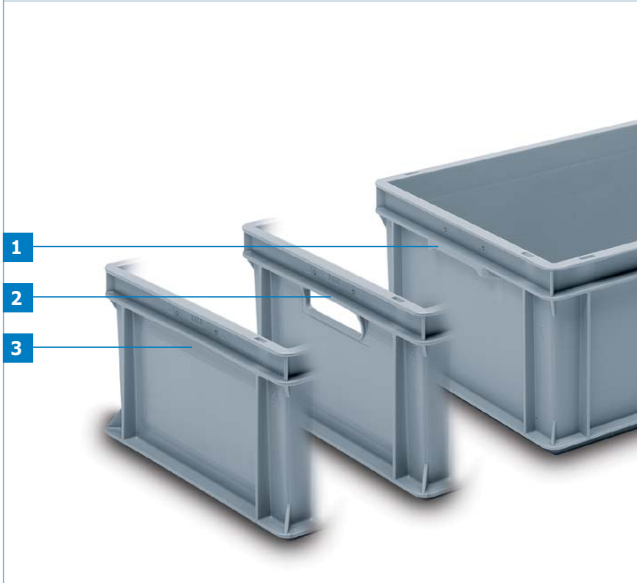

1 Uchwyt muszlowy

Uchwyt muszlowy jest wystarczający do manualnej obsługi pojemnika pod warunkiem, że RAKO będzie obciążony jedynie niewielkim ciężarem.

2 Otwór uchwytowy

RAKO z otworem uchwytowym najlepiej nadaje się do manualnej obsługi. Należy pamiętać, że taki pojemnik może być wypełniony jedynie do dolnej krawędzi otworu uchwytowego.

3 Listwa uchwytowa

Aby móc wygodnie nosić RAKO z listwą uchwytową, pojemnik powinien być wypełniony niezbyt dużym ciężarem. Dlatego też listwa uchwytowa stosowana jest tylko dla małych pojemników.

Rozmiary w standardzie euro

RAKO i europalety

W celu magazynowania lub transportowania pojemniki RAKO układane są w stopy na paletach.

Dlatego też wymiar podstawy pojemnika musi być dopasowany do wymiaru podstawy palety 1200 x 800 mm.

W związku z tym standardowe wymiary podstawy pojemników RAKO wynikają z wielokrotnego podziału podstawowej powierzchni europalety:









**800 x 600 mm,
600 x 400 mm,
400 x 300 mm,
300 x 200 mm,
200 x 150 mm.**

Oprócz tych standardowych wymiarów możliwe są również inne wymiary podstawy, np. 400 x 400 mm.



200 x 150 mm	
	
Wysokości	
600 mm 500 mm	
500 mm 400 mm	
400 mm 300 mm	
300 mm 200 mm	
200 mm 100 mm	
100 mm 50 mm	120 mm 

300 x 200 mm	
	
	220 mm 
	120 mm 

400 x 300 mm	
	
	320 mm 
	270 mm 
	220 mm 
	170 mm 
	145 mm 
	120 mm 
	65 mm 



Europaleta: 1200 x 800 mm

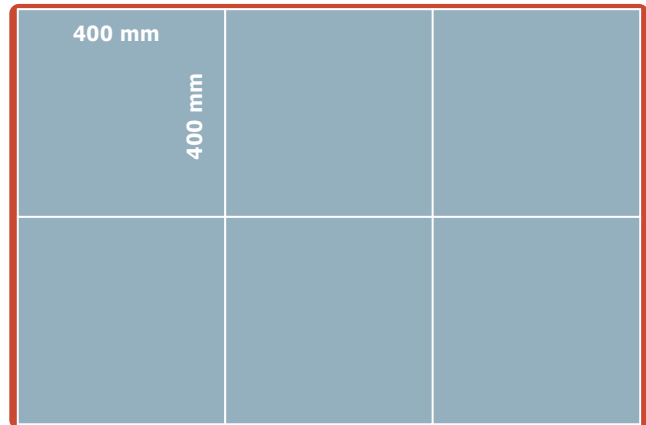
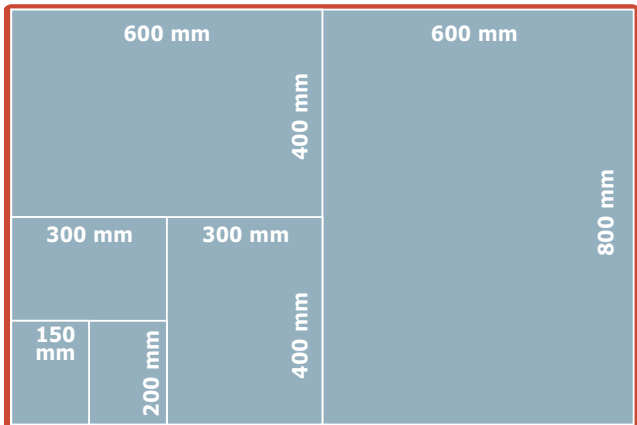

400 x 400 mm



270 mm

220 mm

120 mm

70 mm

600 x 400 mm



545 mm

425 mm

325 mm

280 mm

220 mm

170 mm

150 mm

145 mm

120 mm

78 mm

75 mm

800 x 600 mm



425 mm

320 mm

300 mm

220 mm

120 mm

200 x 150 x 120 mm

Wymiary wewnętrzne 162 x 112 x 117 mm
Pojemność 2 litry
Ciężar 0,2 kg



Nr zamówienia	Ścianki	Dno	Uchwyty
<u>3-237-0</u>	pełne	pełne	listwa uchwytyowa

300 x 200 x 120 mm

Wymiary wewnętrzne 258 x 158 x 117 mm
Pojemność 5 litrów
Ciężar 0,5 kg



Nr zamówienia	Ścianki	Dno	Uchwyty
<u>3-206-0</u>	pełne	pełne	listwa uchwytyowa

300 x 200 x 220 mm

Wymiary wewnętrzne 260 x 160 x 217 mm
Pojemność 9 litrów
Ciężar 0,7 kg



Nr zamówienia	Ścianki	Dno	Uchwyty
<u>3-210-0</u>	pełne	pełne	listwa uchwytyowa

Wyposażenie i dodatki strony 50-61



Pokrywa pojedyncza

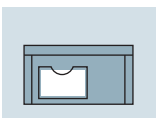

Kieszenie na etykiety



Identyfikacja

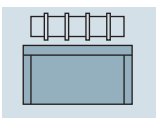

Przegrody



Nadruki



400 x 300 x 65 mm

Wymiary wewnętrzne 358 x 258 x 62 mm
Pojemność 6 litrów
Ciężar 0,7 kg



Nr zamówienia	Ścianki	Dno	Uchwyty
3-211-0	pełne	pełne	2 uchwyty muszlowe
3-211-4	pełne	szczelinowe	2 uchwyty muszlowe



400 x 300 x 117 mm

Wymiary wewnętrzne 358 x 258 x 113,6 mm
Pojemność 10 litrów
Ciężar 0,9 kg



Nr zamówienia	Ścianki	Dno	Uchwyty
3-203-0	pełne	pełne	2 uchwyty muszlowe
3-203-1	dłuższe dziurkowane, krótsze pełne	pełne	2 uchwyty muszlowe
3-203-2	dłuższe szczelinowe, krótsze pełne	pełne	2 uchwyty muszlowe
3-203-3	dłuższe szczelinowe, krótsze pełne	szczelinowe	2 uchwyty muszlowe
3-203-4	pełne	szczelinowe	2 uchwyty muszlowe
3-203-5	dłuższe dziurkowane, krótsze pełne	szczelinowe	2 uchwyty muszlowe

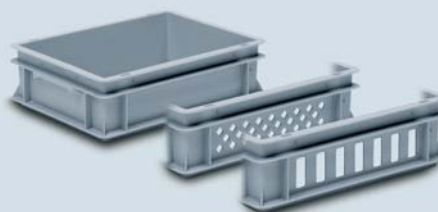

Wyposażenie i dodatki strony 50-61



Pokrywa pojedyncza



Pokrywa zbiorcza



Wkłady



Kieszenie na etykiety



Identyfikacja



Wózki transportowe

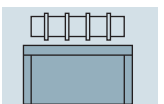

Przegrody



Nadruki

400 x 300 x 145 mm

Wymiary wewnętrzne 366 x 264 x 130 mm
Pojemność 12 litrów
Ciężar 1,0 kg



Nr zamówienia	Ścianki	Dno	Uchwyty
3-4313-0	pełne	z ożebrowaniem pełne	2 uchwyty muszlowe
3-4313-1	dłuższe dziurkowane, krótsze pełne	z ożebrowaniem pełne	2 uchwyty muszlowe
3-4313-53	pełne	pełne	2 uchwyty muszlowe



400 x 300 x 170 mm

Wymiary wewnętrzne 358 x 258 x 165 mm
Pojemność 15 litrów
Ciężar 1,0 kg



Nr zamówienia	Ścianki	Dno	Uchwyty
3-207-0	pełne	pełne	2 uchwyty muszlowe
3-307-0	pełne	pełne	2 otwory uchwyto
3-207-1	dziurkowane	pełne	2 uchwyty muszlowe
3-307-1	dziurkowane	pełne	2 otwory uchwyto
3-307-2	szczelinowe	pełne	2 otwory uchwyto
3-307-3	szczelinowe	szczelinowe	2 otwory uchwyto
3-307-4	pełne	szczelinowe	2 otwory uchwyto
3-307-5	dziurkowane	szczelinowe	2 otwory uchwyto



Wyposażenie i dodatki strony 50-61



Pokrywa pojedyncza



Pokrywa zbiorcza



Wkłady



Kieszonka na etykiety



Identyfikacja



Wózki transportowe



Przegrody



Nadruki



400 x 300 x 220 mm

Wymiary wewnętrzne 358 x 258 x 214 mm
Pojemność 20 litrów
Ciężar 1,3 kg



Nr zamówienia	Ścianki	Dno	Uchwyty
3-204-0	pełne	pełne	2 uchwyty muszlowe
3-304-0	pełne	pełne	2 otwory uchwytowe
3-204-1	dziurkowane	pełne	2 uchwyty muszlowe
3-304-1	dziurkowane	pełne	2 otwory uchwytowe
3-304-2	szczelinowe	pełne	2 otwory uchwytowe
3-304-3	szczelinowe	szczelinowe	2 otwory uchwytowe
3-304-4	pełne	szczelinowe	2 otwory uchwytowe
3-304-5	dziurkowane	szczelinowe	2 otwory uchwytowe



400 x 300 x 270 mm

Wymiary wewnętrzne 353 x 253 x 267 mm
Pojemność 25 litrów
Ciężar 1,5 kg



Nr zamówienia	Ścianki	Dno	Uchwyty
3-212-0	pełne	pełne	2 uchwyty muszlowe
3-312-0	pełne	pełne	2 otwory uchwytowe
3-212-1	dziurkowane	pełne	2 uchwyty muszlowe
3-312-1	dziurkowane	pełne	2 otwory uchwytowe
3-212-2	szczelinowe	pełne	2 uchwyty muszlowe
3-312-2	szczelinowe	pełne	2 otwory uchwytowe

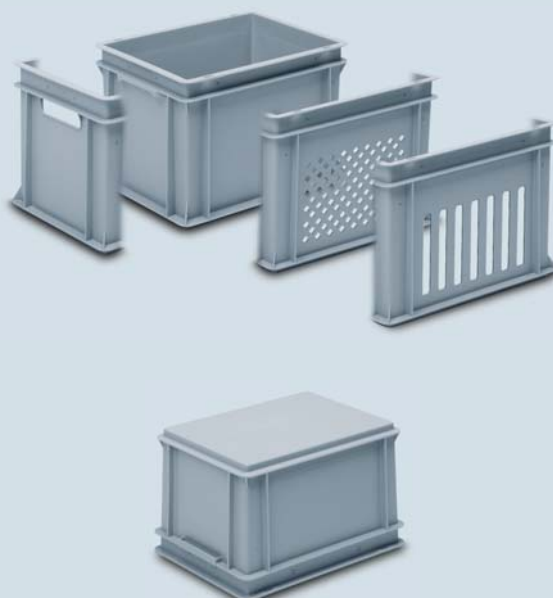

Wyposażenie i dodatki strony 50-61

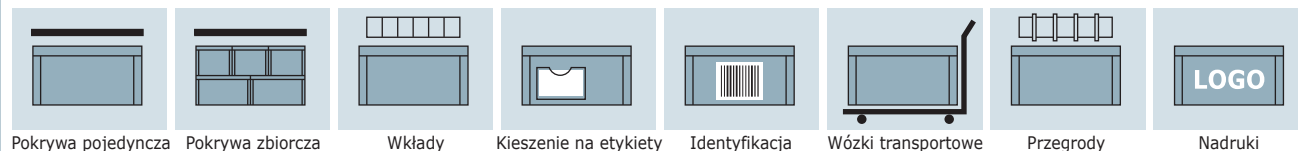

Pokrywa pojedyncza

Pokrywa zbiorcza

Wkłady

Kieszonka na etykiety

Identyfikacja

Wózki transportowe

Przegrody

LOGO

Nadruki

400 x 300 x 320 mm

Wymiary wewnętrzne 358 x 258 x 317 mm
Pojemność 30 litrów
Ciężar 1,7 kg



Nr zamówienia	Ścianki	Dno	Uchwyty
3-205-0	pełne	pełne	2 uchwyty muszlowe
3-305-0	pełne	pełne	2 otwory uchwytywne
3-205-1	dziurkowane	pełne	2 uchwyty muszlowe
3-305-1	dziurkowane	pełne	2 otwory uchwytywne
3-305-2	szczelinowe	pełne	2 otwory uchwytywne
3-305-3	szczelinowe	szczelinowe	2 otwory uchwytywne
3-305-4	pełne	szczelinowe	2 otwory uchwytywne
3-305-5	dziurkowane	szczelinowe	2 otwory uchwytywne



Wyposażenie i dodatki strony 50-61



Pokrywa pojedyncza



Pokrywa zbiorcza

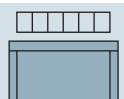

Wkłady



Kieszonka na etykiety



Identyfikacja



Wózki transportowe

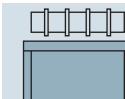

Przegrody



Nadruki



400 x 400 x 70 mm

Wymiary wewnętrzne 370 x 370 x 52 mm
Pojemność 7 litrów
Ciężar 1,2 kg



Nr zamówienia	Ścianki	Dno	Uchwyty
38-1927-0	pełne	ożebrowane	listwa uchwytna

400 x 400 x 220 mm

Wymiary wewnętrzne 370 x 370 x 202 mm
Pojemność 28 litrów
Ciężar 1,8 kg



Nr zamówienia	Ścianki	Dno	Uchwyty
38-1932-0	pełne	ożebrowane	listwa uchwytna

400 x 400 x 120 mm

Wymiary wewnętrzne 370 x 370 x 102 mm
Pojemność 15 litrów
Ciężar 1,3 kg



Nr zamówienia	Ścianki	Dno	Uchwyty
38-1928-0	pełne	ożebrowane	listwa uchwytna

400 x 400 x 270 mm

Wymiary wewnętrzne 370 x 370 x 258 mm
Pojemność 35 litrów
Ciężar 1,9 kg



Nr zamówienia	Ścianki	Dno	Uchwyty
38-1934-10	pełne	pełne	4 otwory uchwytna
38-1934-5	dziurkowane	kratowe	2 otwory uchwytna

Wyposażenie i dodatki strony 50-61

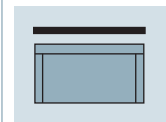

Pokrywa pojedyncza



Pokrywa zbiorcza



Wkłady

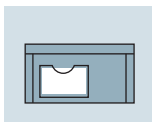

Kieszonka na etykiety



Identyfikacja



Wózki transportowe

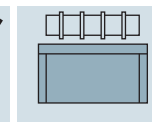

Przegrody



Nadruki

600 x 400 x 75 mm

Wymiary wewnętrzne 552 x 352 x 72 mm
 Pojemność 14 litrów
 Ciężar 1,2 kg



Nr zamówienia	Ścianki	Dno	Uchwyty
3-227-0	pełne	pełne	2 uchwyty muszlowe

Wzmocnione dno

38-227-72-V	pełne	podwójne pełne	2 uchwyty muszlowe
-------------	-------	----------------	--------------------



600 x 400 x 78 mm

Wymiary wewnętrzne 565 x 365 x 63 mm
 Pojemność 12 litrów
 Ciężar 1,2 kg



Nr zamówienia	Ścianki	Dno	Uchwyty
3-6406-0	pełne	z ożebrowaniem	2 uchwyty muszlowe

3-6406-1	dłuższe dziurkowane, krótsze pełne	z ożebrowaniem	2 uchwyty muszlowe
----------	------------------------------------	----------------	--------------------

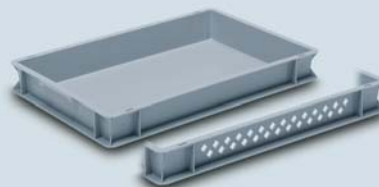

Wyposażenie i dodatki strony 50-61



Pokrywa pojedyncza



Pokrywa zbiorcza

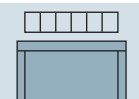

Wkłady



Kieszenie na etykiety



Identyfikacja



Wózki transportowe



Przegrody



Nadruki

600 x 400 x 120 mm

Wymiary wewnętrzne 558 x 358 x 116 mm
Pojemność 20 litrów
Ciężar 1,7 kg



Nr zamówienia	Ścianki	Dno	Uchwyty
3-200-0	pełne	pełne	2 uchwyty muszlowe
3-300-0	pełne	pełne	2 otwory uchwytowe
3-700-0	pełne	pełne	4 uchwyty muszlowe
3-200-1	dłuższe dziurkowane, krótsze pełne	pełne	2 uchwyty muszlowe
3-200-2	dłuższe szczelinowe, krótsze pełne	pełne	2 uchwyty muszlowe
3-200-3	dłuższe szczelinowe, krótsze pełne	szczelinowe	2 uchwyty muszlowe
3-200-4	pełne	szczelinowe	2 uchwyty muszlowe
3-200-5	dłuższe dziurkowane, krótsze pełne	szczelinowe	2 uchwyty muszlowe

Wzmocnione dno

38-200-74-V pełne podwójne pełne 2 uchwyty muszlowe

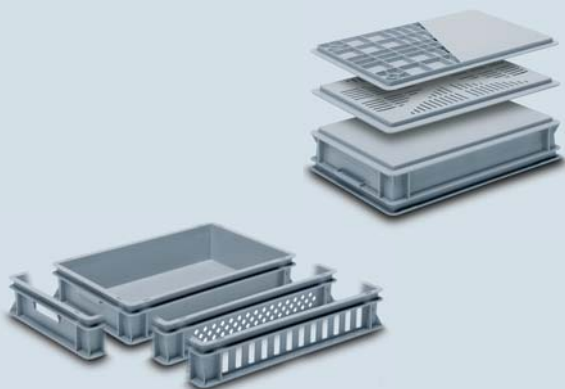

600 x 400 x 145 mm

Wymiary wewnętrzne
 Dno pełne 556 x 356 x 142 mm
 Dno z ożebrowaniem 563 x 363 x 130 mm
 Dno podwójne pełne 563 x 363 x 130 mm
Pojemność 26 litrów
Ciężar 1,8 kg



Nr zamówienia	Ścianki	Dno	Uchwyty
3-6413-02	pełne	pełne	2 uchwyty muszlowe
3-6413-0	pełne	z ożebrowaniem pełne	2 uchwyty muszlowe
3-6413-1	dziurkowane	z ożebrowaniem pełne	2 uchwyty muszlowe

Wzmocnione dno

3-6413-72-V pełne podwójne pełne 2 uchwyty muszlowe

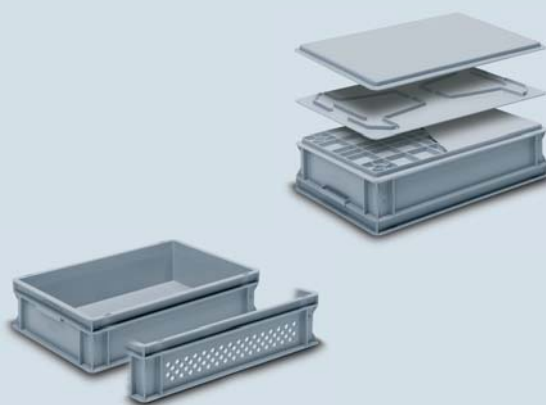

Wyposażenie i dodatki strony 50-61



Pokrywa pojedyncza



Pokrywa zbiorcza



Wkłady



Kieszonka na etykiety



Identyfikacja



Wózki transportowe

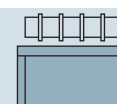

Przegrody



Nadruki

600 x 400 x 170 mm

Wymiary wewnętrzne 558 x 358 x 166 mm
Pojemność 30 litrów
Ciężar 2,1 kg



Nr zamówienia	Ścianki	Dno	Uchwyty
3-208-0	pełne	pełne	2 uchwyty muszlowe
3-308-0	pełne	pełne	2 otwory uchwytowe
3-208-1	dziurkowane	pełne	2 uchwyty muszlowe
3-308-1	dziurkowane	pełne	2 otwory uchwytowe
3-308-2	szczelinowe	pełne	2 otwory uchwytowe
3-308-3	szczelinowe	szczelinowe	2 otwory uchwytowe
3-308-4	pełne	szczelinowe	2 otwory uchwytowe
3-308-5	dziurkowane	szczelinowe	2 otwory uchwytowe
3-308-32	szczelinowe	kratowe	2 otwory uchwytowe

Wzmocnione dno

38-208-72-V	pełne	podwójne pełne	2 uchwyty muszlowe
38-308-72-V	pełne	podwójne pełne	2 otwory uchwytowe

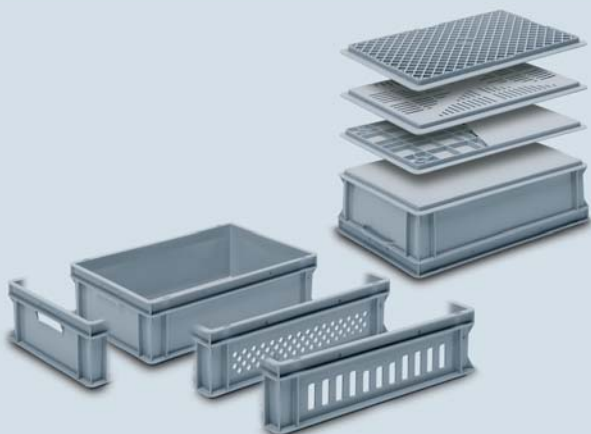

600 x 400 x 220 mm

Wymiary wewnętrzne 557 x 357 x 216 mm
Pojemność 40 litrów
Ciężar 2,5 kg



Nr zamówienia	Ścianki	Dno	Uchwyty
3-201-0	pełne	pełne	2 uchwyty muszlowe
3-301-0	pełne	pełne	2 otwory uchwytowe
3-201-1	dziurkowane	pełne	2 uchwyty muszlowe
3-301-1	dziurkowane	pełne	2 otwory uchwytowe
3-301-2	szczelinowe	pełne	2 otwory uchwytowe
3-301-3	szczelinowe	szczelinowe	2 otwory uchwytowe
3-301-4	pełne	szczelinowe	2 otwory uchwytowe
3-301-5	dziurkowane	szczelinowe	2 otwory uchwytowe
3-301-32	szczelinowe	kratowe	2 otwory uchwytowe

Wzmocnione dno

38-201-74-V	pełne	podwójne pełne	2 uchwyty muszlowe
38-301-74-V	pełne	podwójne pełne	2 otwory uchwytowe

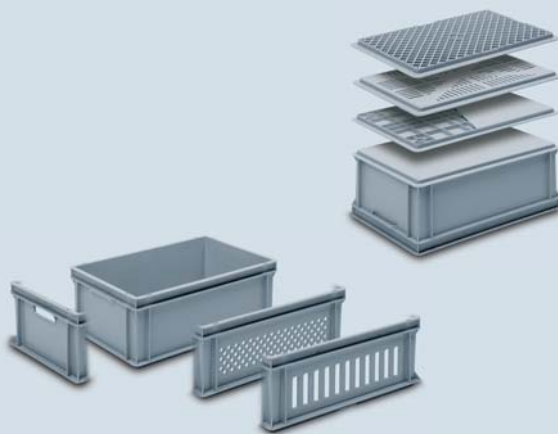

Wyposażenie i dodatki strony 50-61



Pokrywa pojedyncza



Pokrywa zbiorcza



Wkłady



Kieszonka na etykiety



Identyfikacja



Wózki transportowe

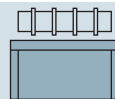

Przegrody



Nadruki



600 x 400 x 280 mm

Wymiary wewnętrzne

Dno pełne 556 x 356 x 275 mm

Dno z ożebrowaniem 561 x 361 x 262 mm

Dno podwójne pełne 561 x 361 x 262 mm

Pojemność 53 litry**Ciężar** 2,5 kg

Nr zamówienia	Ścianki	Dno	Uchwyty
3-6426-1	pełne	pełne	2 uchwyty muszlowe
3-6426-24	pełne	pełne	2 otwory uchwyto
3-6426-32	dziurkowane	pełne	2 uchwyty muszlowe
3-6426-25	dziurkowane	pełne	2 otwory uchwyto
3-6426-34	szczerinowe	pełne	2 uchwyty muszlowe
3-6426-27	szczerinowe	pełne	2 otwory uchwyto

3-6426-0	pełne	z ożebr. pełne	2 uchwyty muszlowe
3-6426-20	pełne	z ożebr. pełne	2 otwory uchwyto
3-6426-21	dziurkowane	z ożebr. pełne	2 otwory uchwyto
3-6426-36	dziurkowane	z ożebr. pełne	4 otwory uchwyto
3-6426-30	szczerinowe	z ożebr. pełne	2 uchwyty muszlowe
3-6426-22	szczerinowe	z ożebr. pełne	2 otwory uchwyto

Wzmocnione dno

3-6426-72-V	pełne	podwójne pełne	2 uchwyty muszlowe
3-6426-70-V	pełne	podwójne pełne	2 otwory uchwyto

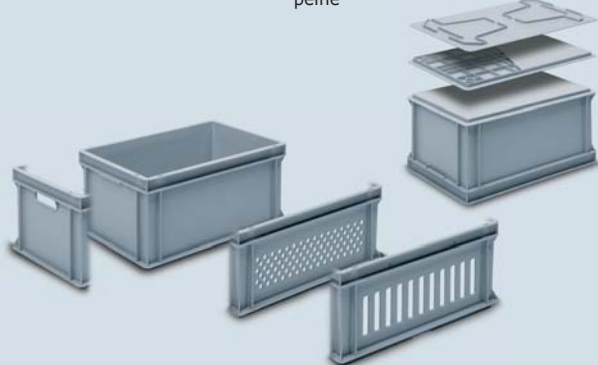

600 x 400 x 325 mm

Wymiary wewnętrzne 558 x 358 x 320 mm**Pojemność** 60 litrów**Ciężar** 3,0 kg

Nr zamówienia	Ścianki	Dno	Uchwyty
3-202-0	pełne	pełne	2 uchwyty muszlowe
3-702-0	pełne	pełne	4 uchwyty muszlowe
3-302-0	pełne	pełne	2 otwory uchwyto
3-102-0	pełne	pełne	4 otwory uchwyto
3-302-1	dziurkowane	pełne	2 otwory uchwyto
3-302-2	szczerinowe	pełne	2 otwory uchwyto
3-302-3	szczerinowe	szczerinowe	2 otwory uchwyto
3-302-4	pełne	szczerinowe	2 otwory uchwyto
3-302-5	dziurkowane	szczerinowe	2 otwory uchwyto
3-302-32	szczerinowe	kratowe	2 otwory uchwyto

Wzmocnione dno

3-202-72-V	pełne	podwójne pełne	2 uchwyty muszlowe
3-302-72-V	pełne	podwójne pełne	2 otwory uchwyto

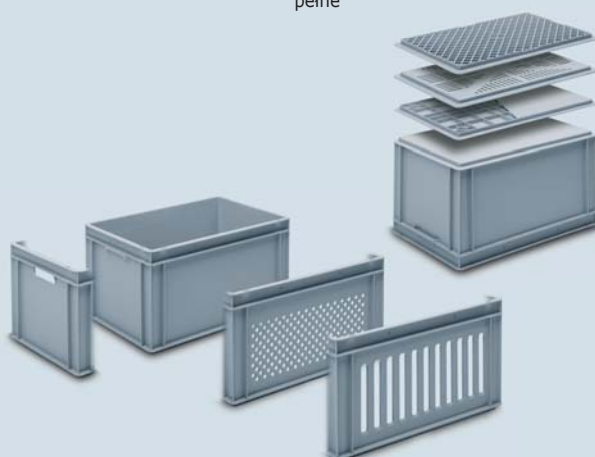
**Wyposażenie i dodatki** strony 50-61

Pokrywa pojedyncza



Pokrywa zbiorcza



Wkłady



Kieszenie na etykiety



Identyfikacja

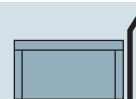

Wózki transportowe

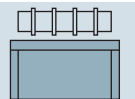

Przegrody



Nadruki

600 x 400 x 425 mm

Wymiary wewnętrzne 555 x 355 x 422 mm
Pojemność 90 litrów
Ciężar 3,4 kg



Nr zamówienia	Ścianki	Dno	Uchwyty
3-209-0	pełne	pełne	2 uchwyty muszlowe
3-109-0	pełne	pełne	2 otwory uchwytowe
3-309-0	pełne	pełne	4 otwory uchwytowe
3-209-1	dziurkowane	pełne	2 uchwyty muszlowe
3-309-1	dziurkowane	pełne	4 otwory uchwytowe
3-309-2	szczelinowe	pełne	4 otwory uchwytowe
3-309-12	dziurkowane	z ożebrowaniem	4 otwory uchwytowe
3-309-32	szczelinowe	kratowe	4 otwory uchwytowe

Wzmocnione dno

38-309-74-V	pełne	podwójne pełne	4 otwory uchwytowe
38-209-74-V	pełne	podwójne pełne	2 uchwyty muszlowe

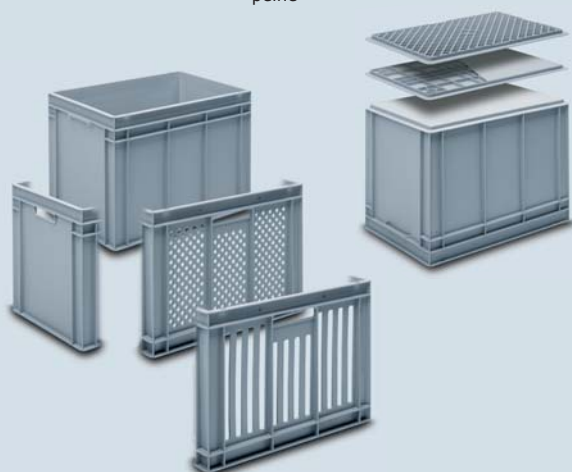

600 x 400 x 545 mm

Wymiary wewnętrzne 561 x 361 x 528 mm
Pojemność 100 litrów
Ciężar 5,0 kg



Nr zamówienia	Ścianki	Dno	Uchwyty
3-6453-13	pełne	z ożebrowaniem pełne	4 otwory uchwytowe
3-6453-36	dziurkowane	z ożebrowaniem pełne	4 otwory uchwytowe

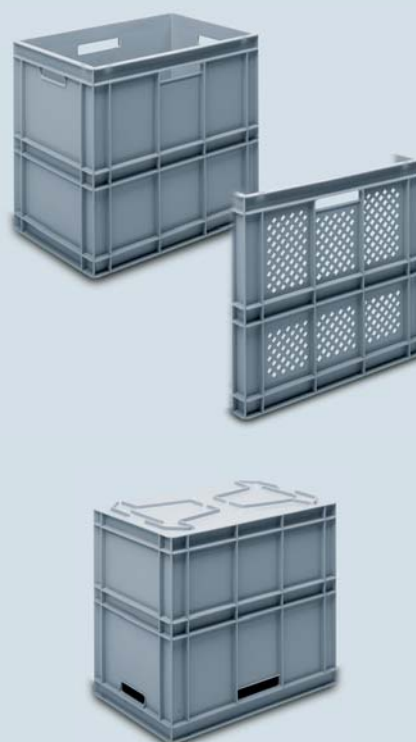

Wyposażenie i dodatki strony 50-61

Pokrywa pojedyncza	Pokrywa zbiorcza	Wkłady	Kieszonka na etykiety	Identyfikacja	Wózki transportowe	Przegrody	Nadruki

800 x 600 x 120 mm

Wymiary wewnętrzne 748 x 548 x 116 mm
Pojemność 45 litrów
Ciężar 3,2 kg



Nr zamówienia	Ścianki	Dno	Uchwyty
3-222-0	pełne	pełne	2 uchwyty muszlowe
3-222-1	dziurkowane	pełne	2 uchwyty muszlowe
Wzmocnione dno			
3-222-72-V	pełne	podwójne pełne	2 uchwyty muszlowe

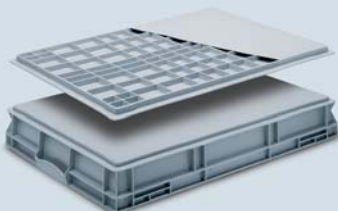

800 x 600 x 220 mm

Wymiary wewnętrzne 748 x 548 x 216 mm
Pojemność 90 litrów
Ciężar 4,4 kg



Nr zamówienia	Ścianki	Dno	Uchwyty
3-221-0	pełne	pełne	2 uchwyty muszlowe
3-321-0	pełne	pełne	2 otwory uchwytowe
3-221-1	dziurkowane	pełne	2 uchwyty muszlowe
3-321-1	dziurkowane	pełne	2 otwory uchwytowe
Wzmocnione dno			
3-221-72-V	pełne	podwójne pełne	2 uchwyty muszlowe
3-321-72-V	pełne	podwójne pełne	2 otwory uchwytowe

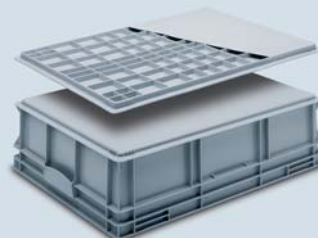
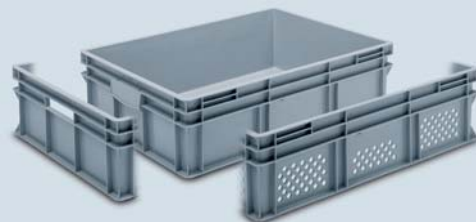

Wyposażenie i dodatki strony 50-61



Pokrywa pojedyncza



Pokrywa zbiorcza



Wkłady



Kieszonka na etykiety



Identyfikacja

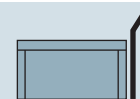

Wózki transportowe

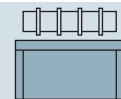

Przegrody



Nadruki

800 x 600 x 300 mm

Wymiary wewnętrzne 748 x 548 x 297 mm
Pojemność 122 litry
Ciężar 5,0 kg



Nr zamówienia	Ścianki	Dno	Uchwyty
3-224-0	pełne	pełne	2 uchwyty muszlowe
3-324-0	pełne	pełne	2 otwory uchwytowe
3-224-1	dziurkowane	pełne	2 uchwyty muszlowe
3-324-1	dziurkowane	pełne	2 otwory uchwytowe

Wzmocnione dno

3-224-72-V	pełne	podwójne pełne	2 uchwyty muszlowe
3-324-72-V	pełne	podwójne pełne	2 otwory uchwytowe

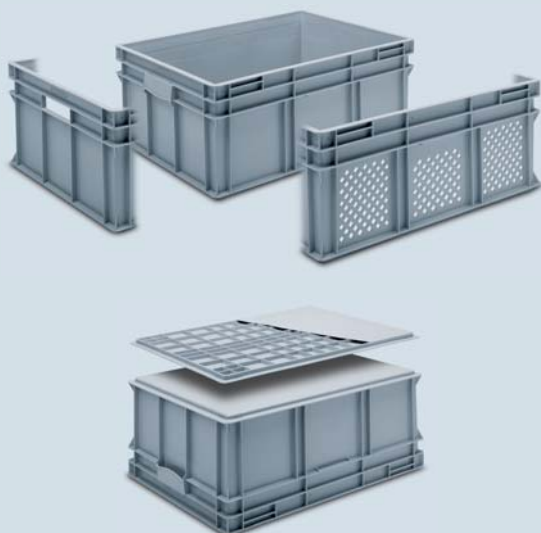

800 x 600 x 320 mm

Wymiary wewnętrzne 748 x 548 x 316 mm
Pojemność 134 litry
Ciężar 5,6 kg



Nr zamówienia	Ścianki	Dno	Uchwyty
3-220-0	pełne	pełne	2 uchwyty muszlowe
3-320-0	pełne	pełne	2 otwory uchwytowe
3-220-1	dziurkowane	pełne	2 uchwyty muszlowe
3-320-1	dziurkowane	pełne	2 otwory uchwytowe

Wzmocnione dno

3-220-72-V	pełne	podwójne pełne	2 uchwyty muszlowe
3-320-72-V	pełne	podwójne pełne	2 otwory uchwytowe

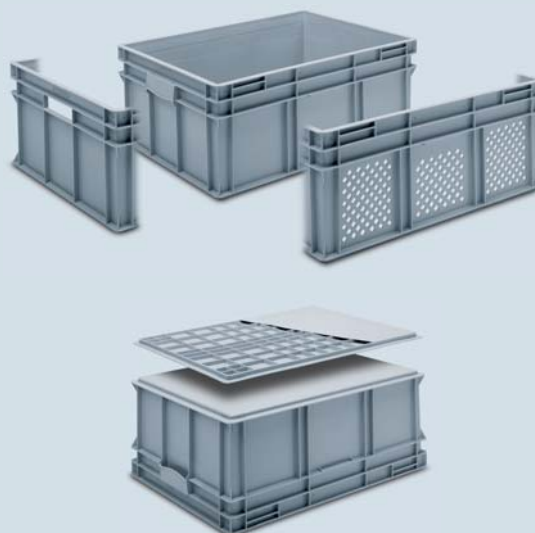

Wyposażenie i dodatki strony 50-61



Pokrywa pojedyncza



Pokrywa zbiorcza



Wkłady



Kieszonka na etykiety



Identyfikacja



Wózki transportowe

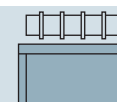

Przegrody



Nadruki



800 x 600 x 425 mm

Wymiary wewnętrzne 748 x 548 x 421 mm
Pojemność 175 litrów
Ciężar 7,2 kg



Nr zamówienia	Ścianki	Dno	Uchwyty
3-219-0	pełne	pełne	2 uchwyty muszlowe
3-319-0	pełne	pełne	2 otwory uchwytowe
Wzmocnione dno			
3-219-72-V	pełne	podwójne pełne	2 uchwyty muszlowe
3-319-72-V	pełne	podwójne pełne	2 otwory uchwytowe



Wyposażenie i dodatki strony 50-61

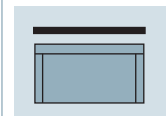

Pokrywa pojedyncza



Pokrywa zbiorcza

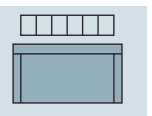

Wkłady

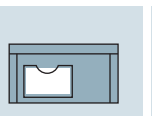

Kieszenie na etykiety



Identyfikacja

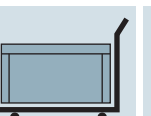

Wózki transportowe

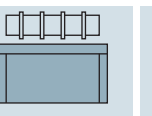

Przegrody



Nadruki

Specjalne pojemniki RAKO

Dziurkowanie specjalne

Wymiary zewnętrzne 600 x 400 x 150 mm
 Wymiary wewnętrzne 561 x 361 x 137 mm
 Pojemność 28 litrów
 Ciężar 1,3 kg



Nr zamówienia	Ścianki	Dno	Uchwyty
3-859-1	szczelinowe	z ożebrowaniem	4 otwory uchwytowe

Wymiary specjalne

Wymiary zewnętrzne 600 x 200 x 220 mm
 Wymiary wewnętrzne 552 x 152 x 217 mm
 Pojemność 38 litrów
 Ciężar 1,4 kg



Nr zamówienia	Ścianki	Dno	Uchwyty
101-6222-1	pełne	pełne	listwa uchwykowa

Z otworem inspekcyjnym



Możliwość zamówienia wymiarów indywidualnych.

Pojemniki materiałowe



Nr zamówienia	Wymiary zewnętrzne
36-201-TK	600 x 400 x 220 mm
36-209-TK	600 x 400 x 425 mm

Pokrywa do pojemników materiałowych

Nr zamówienia	Wersja	Wyposażenie
3-213-0	pokrywa nakładana	
3-213-1	pokrywa zawiasowa	możliwe zatrzaski
3-213-2	pokrywa haczykowa	możliwe zatrzaski
89-4-862	zatrzask	

Wkład

Nr zamówienia	Użytkowe wymiary wewnętrzne
20-0703	509 x 308 x 22 mm
20-0704	498 x 297 x 80 mm
20-0705	498 x 297 x 105 mm

Warianty wyposażenia

Nr zamówienia	Wariant 1	Wariant 2	Wariant 3
36-201-TK	5 x 20-0703	1 x 20-0704 2 x 20-0703	1 x 20-0705 1 x 20-0703
36-209-TK	12 x 20-0703	4 x 20-0704	3 x 20-0705

Wyposażenie i dodatki strony 50-61



Pokrywa pojedyncza



Pokrywa zbiorcza

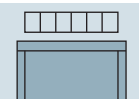

Wkłady



Kieszonka na etykiety



Identyfikacja



Wózki transportowe



Przegrody



Nadruki

Pojemniki na części techniczne



Patrz rozdział „Pojemniki na części techniczne”, strony 16–27.

Pojemniki na materiały niebezpieczne



Patrz rozdział „Pojemniki na materiały niebezpieczne GGVS”, strony 210–213.

Walizki zamykane



Patrz rozdział „Walizki i pojemniki zamykane”, strony 62–71.

Pojemniki antyelektrostatyczne ESD



Patrz rozdział „Produkty antyelektrostatyczne ESD”, strony 218–219.

Wyposażenie i dodatki strony 50–61



Pokrywa pojedyncza

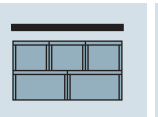

Pokrywa zbiorcza

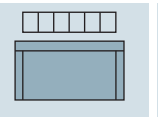

Wkłady

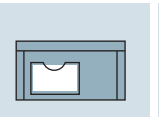

Kieszenie na etykiety



Identyfikacja



Wózki transportowe

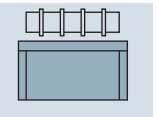

Przegrody

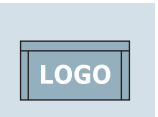

Nadruki

Wyposażenie i dodatki

Pokrywa nakładana



Nr zamówienia	Dla wymiarów podstawy
---------------	-----------------------

3-944-0	200 x 150 mm
3-215-0	300 x 200 mm
3-214-0	400 x 300 mm
38-1966-0	400 x 400 mm
3-213-0	600 x 400 mm

Pokrywa nakładana dwuczęściowa, składana

Nr zamówienia	Dla wymiarów podstawy
---------------	-----------------------

3-213-9	600 x 400 mm
---------	--------------



Pokrywa nakładana przystosowana do pasów zabezpieczających

Nr zamówienia	Dla wymiarów podstawy
---------------	-----------------------

3-214-095	400 x 300 mm
3-213-095	600 x 400 mm



Pokrywa z kołnierzem



Nr zamówienia	Dla wymiarów podstawy	Wymiary zewnętrzne
---------------	-----------------------	--------------------

210-11661	300 x 200 mm	310 x 210 mm
20-0509	400 x 300 mm	406 x 306 mm
20-0252	600 x 400 mm	615 x 410 mm pokrywa zatraskowa
21-0380	600 x 400 mm	615 x 410 mm
210-11660	800 x 600 mm	810 x 610 mm
3-223-0	800 x 600 mm	810 x 610 mm (od wys. 220 mm)
3-223-1	800 x 600 mm	810 x 610 mm (tylko dla wys. 120 mm)

Dostępne również z uszczelką gumową!

Pokrywa uszczelniająca z wgłębieniami uchwytyowymi

Nr zamówienia	Dla wymiarów podstawy	Wymiary zewnętrzne
---------------	-----------------------	--------------------

3-223-1	800 x 600 mm	810 x 610 mm
---------	--------------	--------------

z wgłębieniami uchwytyowymi na obu krótszych ściankach (dla wysokości 120 mm)



Pokrywa nakładana przystosowana do pasów zabezpieczających

Nr zamówienia	Dla wymiarów podstawy	Wymiary zewnętrzne
---------------	-----------------------	--------------------

21-0600	800 x 600 mm	810 x 610 mm
---------	--------------	--------------



200-8161	800 x 600 mm	810 x 610 mm
----------	--------------	--------------



Pokrywa na zawiasach



Nr zamówienia Dla wymiarów podstawy

3-944-1	200 x 150 mm
3-215-1	300 x 200 mm
3-214-1	400 x 300 mm
38-1966-1	400 x 400 mm
3-213-1	600 x 400 mm

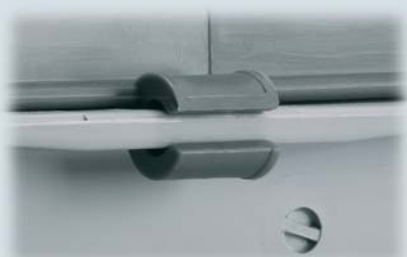

Zatrzask samoryglujący

Nr zamówienia

89-4-862



Pokrywa z haczykami



Nr zamówienia Dla wymiarów podstawy

3-944-2	200 x 150 mm
3-215-2	300 x 200 mm
3-214-2	400 x 300 mm
38-1966-2	400 x 400 mm
3-213-2	600 x 400 mm



Zatrzask samoryglujący

Nr zamówienia

89-4-862



Wyposażenie i dodatki

Pokrywa do 800 x 600 mm



Nr zamówienia	Wymiary zewnętrzne
---------------	--------------------

3-223-0	810 x 610 mm
---------	--------------

Pokrywa przystosowana do pasów zabezpieczających

Nr zamówienia	Wymiary zewnętrzne
---------------	--------------------

200-8161	810 x 610 mm
----------	--------------



21-0600	810 x 610 mm
---------	--------------



Pasuje do
4 pojemników

400 x 300 mm

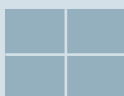

Pasuje do
2 pojemników

600 x 400 mm



Pokrywa do 1200 x 800 mm



Nr zamówienia	Wymiary zewnętrzne
---------------	--------------------

21-0308 (stary numer) 20-0751	1220 x 820 mm
----------------------------------	---------------

Pokrywa PS/PE z wypustkami

Nr zamówienia	Wymiary zewnętrzne
---------------	--------------------

21-0308/2	1230 x 830 mm
-----------	---------------



Pasuje do
8 pojemników

400 x 300 mm

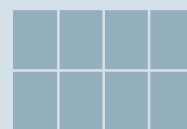

Pasuje do
6 pojemników

400 x 400 mm

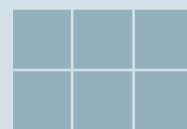

Pasuje do
4 pojemników

600 x 400 mm

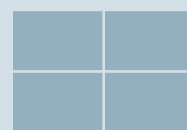

Pasuje do
2 pojemników

800 x 600 mm

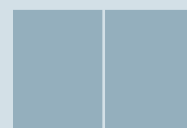



Pokrywa do 1200 x 1000 mm



Nr zamówienia

21-0314
(stary numer) 21-0780

Wymiary zewnętrzne

1210 x 1010 mm

Pasuje do
10 pojemników

400 x 300 mm

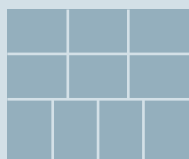

Pasuje do
5 pojemników

600 x 400 mm



Wyposażenie i dodatki

Wkłady pojemnikowe

do 400x300 mm

dopasowane do wysokości pojemnika od 120 mm



Nr zamówienia	Wymiary wewnętrzne	Wysokość
---------------	--------------------	----------

3-291-1
3-292-0

174 x 128 mm
174 x 128 mm

32 mm
50 mm



3-286-0

130 x 86 mm

50 mm



Pokrywa przezroczysta

Nr zamówienia	Wymiary zewnętrzne
---------------	--------------------

3-295

174 x 128 mm



3-290

130 x 86 mm



Wkłady pojemnikowe

do 400x300 mm

dopasowane do wysokości pojemnika od 120 mm



Nr zamówienia	Wymiary zewnętrzne	Wysokość
---------------	--------------------	----------

21-0413

257 x 178 mm

65 mm



21-0414

178 x 127 mm

65 mm



Wkłady pojemnikowe

do 400x300 mm

 dopasowane do wysokości pojemnika
od 120 mm

Nr zamówienia	Wymiary zewnętrzne	Wysokość
---------------	--------------------	----------

3-655

262 x 119 mm

97 mm

1/3

Pokrywa przezroczysta
Nr zamówienia

3-655-2

Pokrywa uszczelniająca
Nr zamówienia

20-0461

Wkłady pojemnikowe

do 400x400 mm

 dopasowane do wysokości pojemnika
od 120 mm

Nr zamówienia	Wymiary zewnętrzne	Wysokość
---------------	--------------------	----------

21-0481

367 x 182 mm

85 mm

1/2

21-0482

183 x 183 mm

85 mm

1/4

21-0483

185 x 92 mm

85 mm

1/8

Wyposażenie i dodatki

Wkłady pojemnikowe

do 600x400 mm

dopasowane do wysokości pojemnika od 75 mm



Nr zamówienia	Wymiary zewnętrzne	Wysokość
---------------	--------------------	----------

21-0501

557 x 180 mm

49 mm

1/2

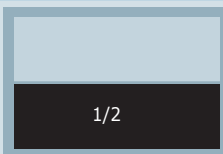

21-0502

280 x 180 mm

49 mm

1/4



21-0503

180 x 140 mm

49 mm

1/8



dopasowane do wysokości pojemnika od 170 mm



21-0500

280 x 180 mm

148 mm

1/4

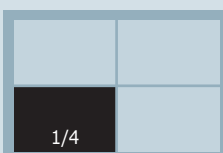

Wkłady pojemnikowe

do 600x400 mm

dopasowane do wysokości pojemnika od 120 mm

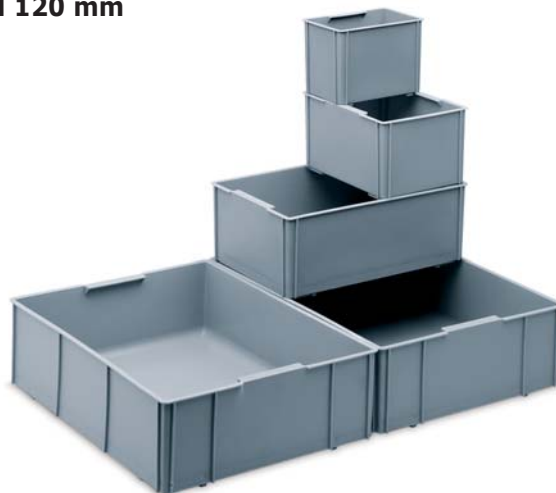

Nr zamówienia	Wymiary zewnętrzne	Wysokość
---------------	--------------------	----------

3-901-3

355 x 277 mm

99 mm

1/2

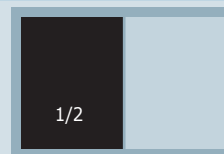

3-902-43

277 x 177 mm

99 mm

1/4



3-903-3

177 x 139 mm

99 mm

1/8



3-904-3

139 x 89 mm

99 mm

1/16



dopasowane do wysokości pojemnika od 280 mm



3-922-3

277 x 177 mm

230 mm

1/4

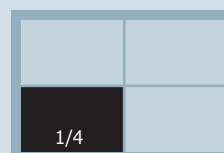

**Wkłady pojemnikowe**

do 600x400 mm

dopasowane do wysokości pojemnika od 120 mm

Nr zamówienia	Wymiary zewnętrzne	Wysokość
---------------	--------------------	----------

3-929-3

555 x 177 mm

99 mm

1/2

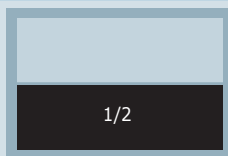

3-930-2

555 x 89 mm

99 mm

1/4

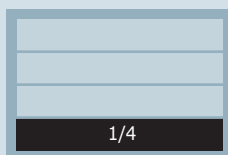
**Wkłady pojemnikowe**

do 600x400 mm

dopasowane do wysokości pojemnika od 170 mm

Nr zamówienia	Wymiary zewnętrzne	Wysokość
---------------	--------------------	----------

3-906-2

189 x 184 mm

150 mm

1/6



3-905-2

142 x 123 mm

150 mm

1/12

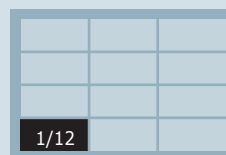
**dopasowane do wysokości pojemnika od 120 mm**

3-907-2

95 x 92 mm

80 mm

1/24

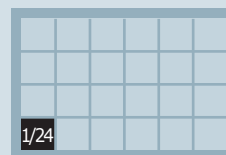

Wyposażenie i dodatki

Kieszenie na etykiety

natapiane

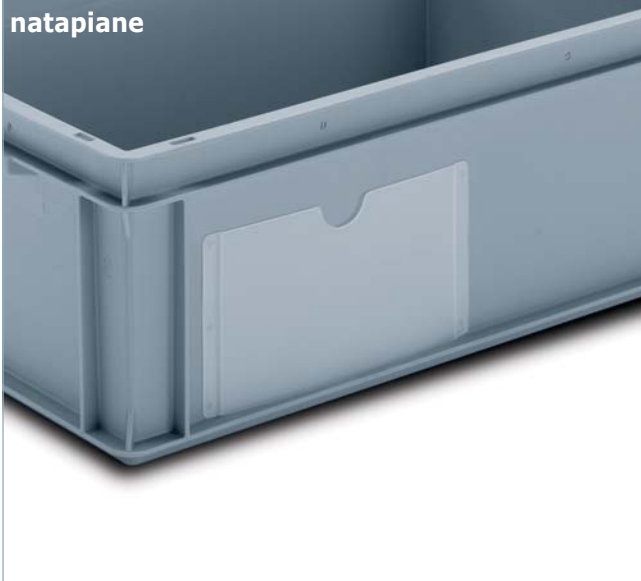

Kieszenie na etykiety

nitowane



Kieszenie na etykiety



Nr zamówienia	Wymiary wewnętrzne	Wymiary zewnętrzne	Materiał
89-20-86	212 x 150 mm	245 x 150 mm	PP
89-20-161	212 x 75 mm	245 x 75 mm	PP
89-20-2	155 x 85 mm	184 x 85 mm	PP
89-20-37	130 x 108 mm	157 x 108 mm	PP
89-20-16-1	90 x 45 mm	112 x 56	PP
89-20-170	215 x 114	245 x 144	PP
89-20-2-1	155 x 85 mm	184 x 98 mm	PVC
89-20-39-5	90 x 52 mm	102 x 65 mm	PVC

Inne rozmiary na zamówienie.



Kieszzenie na etykiety

naklejane



Uchwyt na etykiety

wciskany na żebro



Nr zamówienia	Wersja
---------------	--------

80-985	ocynkowany, szerokość 30 mm
--------	-----------------------------

nitowany



Nr zamówienia	Wersja
---------------	--------

80-169	ocynkowany, szerokość 30 mm
--------	-----------------------------

Wyposażenie i dodatki

Identyfikacja



Ramka na kod kreskowy

Może być dowolnie umieszczona wraz z kodem kreskowym.

Chipy RFID

Mogą być dowolnie umieszczone na pojemniku lub podwójnym dnie.



Pole na etykietę samoprzylepną (z wybrzuszeniami)

Może być dowolnie umieszczona, również na pokrywie.

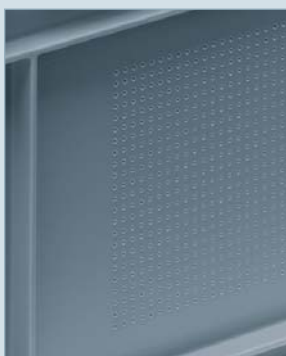

Wózki transportowe



Patrz rozdział „Wózki transportowe”, strony 204–209.

Nakładka na otwór uchwytowy



Nr zamówienia

Uwagi

9-4033

Nakładkę umieszcza się w otworze uchwytowym.

Przegrody pojemnikowe

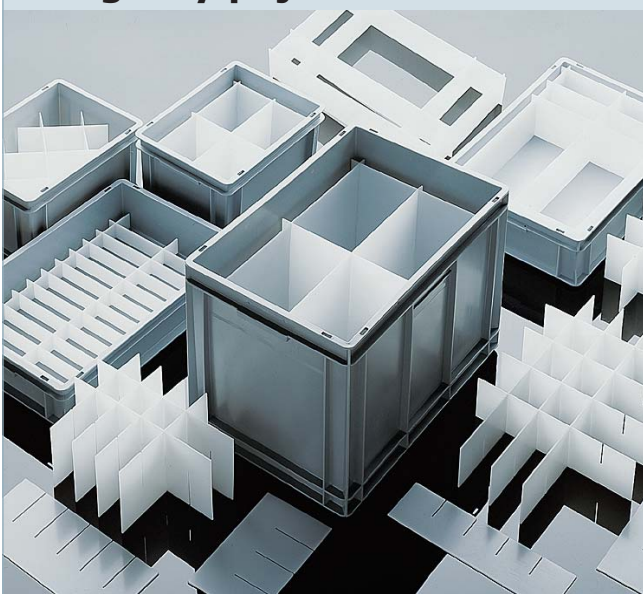

Na zamówienie.

Z prowadnicą dla przegrody

Wymiary zewnętrzne 400 x 300 x 325 mm
Wymiary wewnętrzne 358 x 258 x 320 mm
Pojemność 30 litrów
Ciężar 1,6 kg



Nr zamówienia	Ścianki	Dno	Uchwyty
3-205G-185	pełne	z ożebrowaniem	2 uchwyty muszlowe

Zaopatrzone w wyźłobienia na dłuższych i krótszych ściankach w celu umieszczenia w nich ścianek oddzielających.



Nadruki



Wytłaczane na gorąco

Standardowe

Rodzaj czcionki

HELVETICA

Rozmiar czcionki

14 mm, DUŻE i małe litery
30 mm, DUŻE i małe litery

Wersja indywidualna

Według podanego wzoru

Druk tamponowy lub sitodruk

Wersja indywidualna

Według podanego wzoru



Relief

Wersja indywidualna

Według podanego wzoru

